

THETFORD

Parts/Pièces/Piezas

Part No.
Pièce no
No. de artículo:

31711

RV Toilets/cabinets de VR/Inodoros para VR

Aqua-Magic® V

Replacement Pedal Cable

Remplacement du câble de la pédale

Pedal de descarga de repuesto

Made in U.S.A./Fabriqué aux É.-U./Hecho en EE.UU.

Thetford Corporation

Ann Arbor, MI 48106 • 1-800-521-3032 • www.thetford.com

F #31720 9/03

ENGLISH

Tools Required

- Phillips Screwdriver
- Flat-Blade Screwdriver
- Needlenose Pliers
- Wire Cutters
- Allen Wrench (included in Wire Collar Package)
- Permanent Ink Marker
- Paper Towels (or shop rag)

Note: We strongly recommend that you:

- Read all instructions completely before starting.
- Reduce holding tank odor: Rinse toilet with at least 1 gallon of water. Drain Holding Tank. Add appropriate dose of Thetford Holding Tank Deodorant.
- Avoid contact with human waste by wearing protective items such as gloves, glasses, long sleeves and nose/face mask. Wash toilet area you will be working on.

To Uninstall Toilet

1. Turn off RV water supply per RV Owner's Manual.
2. Drain water from Toilet by actuating flush.
3. Place towel(s) behind Toilet under water connection to catch water spill when disconnecting.
4. Disconnect water supply line from Water Module (Fig. B). Different vehicle manufacturers route water supply lines differently, so you must determine the best method.
5. Remove Closet Flange Bolt Covers, if present, and Nuts.
6. Lift Toilet off floor and place on trash bag.

FRANÇAIS

Fournitures requises

- Tournevis Phillips
- Tournevis à lame plate
- Pince à becs demi-ronds
- Cisailles
- clef Allen (comprise dans l'ensemble de collier métallique)
- Stylo marqueur
- Serviettes en papier (ou torchons)

Remarque : Nous vous recommandons vivement

- de lire les directives au complet avant de commencer.
- de réduire l'odeur dans le réservoir de stockage : Rincez le cabinet avec au moins 1 gallon d'eau. Drainez le réservoir de stockage. Mettez-y une dose appropriée de désodorisant pour réservoir Thetford.
- d'éviter le contact avec les matières de vidange en portant des gants, des lunettes de protection, des vêtements à manches longues et un masque. Nettoyez la zone sur laquelle vous allez travailler.

Pour enlever le cabinet

1. Fermez la conduite d'eau du VR selon les instructions du manuel du propriétaire.
2. Drainez toute l'eau du cabinet en actionnant la chasse d'eau.
3. Placez les serviettes derrière le cabinet sous la conduite d'eau pour essuyer l'écoulement lors du débranchement.
4. Déconnectez la conduite d'eau. (Les conduites d'eau diffèrent selon les fabricants de véhicules; vous devez donc trouver la meilleure méthode pour effectuer ceci).
5. Enlevez les couvercles des boulons (si votre modèle y comporte) et les écrous à brides du cabinet.
6. Soulevez le cabinet du plancher et posez-le à l'envers sur le sac à ordures.

ESPAGNOL

Herramientas necesarias

- Destornillador Phillips
- Destornillador de punta plana
- Pinzas de punta de aguja
- Tenazas para alambre
- Llave Allen (viene incluida en el paquete de casquillos para el cable)
- Marcador de tinta indeleble
- Toallas de papel (o trapos para uso industrial)

Nota: Le recomendamos encarecidamente que:

- Antes de comenzar, lea todas las instrucciones.
- Reduzca el mal olor del tanque de retención: Lave el tanque con por lo menos 1 galón de agua. Vacíe el tanque de retención. Eche una cantidad adecuada de desodorante Thetford para tanque de retención.
- Use artículos adecuados que lo protejan del contacto con las aguas negras, tales como guantes, gafas, mangas largas y mascarilla para la nariz / la cara. Lave el área del inodoro donde ha de trabajar.

Para desinstalar el inodoro

1. Cierre el suministro de agua del VR según las instrucciones del Manual del propietario del VR.
2. Haga pasar el agua para descargar el inodoro.
3. Coloque la(s) toalla(s) detrás del inodoro, debajo de la conexión del suministro de agua, para absorber el agua que se derrame al desconectarlo.
4. Desconecte la tubería de suministro de agua del módulo (fig. B). El recorrido de la tubería de suministro de agua es diferente en los vehículos de diferentes marcas, de manera que usted debe decidir cuál es el mejor método.
5. Saque las tapas de los pernos (si las tienen) y las tuercas de la brida del suelo.
6. Levante el inodoro del piso y colóquelo sobre la bolsa de basura.

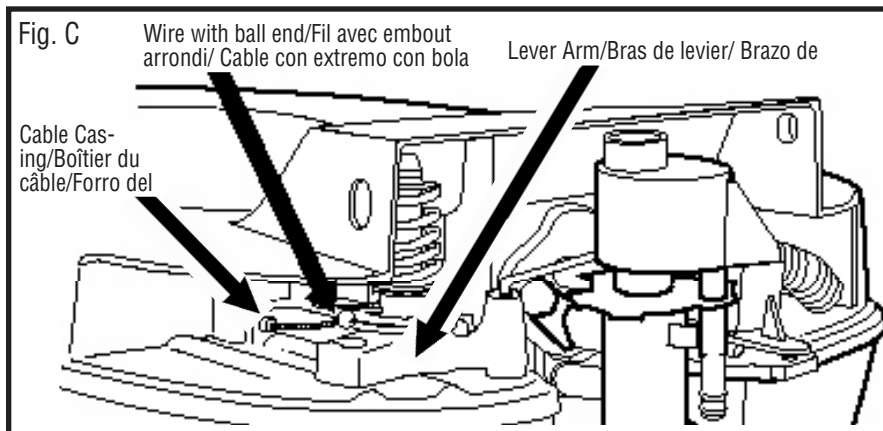
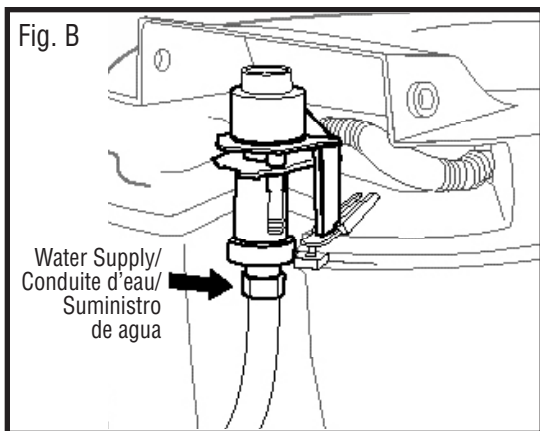

7. Cover Holding Tank opening.
8. Remove old Closet Flange Seal. Discard.

Toilet Disassembly

A. If Cable is broken at Pedal:

1. Place toilet right side up on a soft surface with back facing you.
2. Using pliers, disconnect cable from Lever Arm by raising it and its ball end out of socket on Lever Arm (Fig. C).
3. Remove cable completely by pulling it out of plastic sheath. Discard. *Go to Replacement section.*

B. If Cable is broken at top connection:

1. Place toilet upside down on a soft surface with pedal facing you.
2. Lift Pedal to expose Cable end.
3. Disconnect cable from Pedal (Fig. D).
4. Remove cable completely by pulling it out of plastic sheath. Discard.
5. Place toilet right side up on a soft surface with back facing you.
6. Using pliers, disconnect cable from Lever Arm by raising it and its ball end out of socket on Lever Arm (Fig. C).

Replacement Wire Installation

1. Remove Cable Assembly from package and uncoil it.
2. Place toilet right side up on a soft surface with back facing you.
3. Feed Cable into cable casing located near Lever Arm (Fig. C). Before inserting final few inches, place toilet over edge of work surface so pedal hangs freely and to allow excess cable to feed through bottom of toilet (Fig. F).

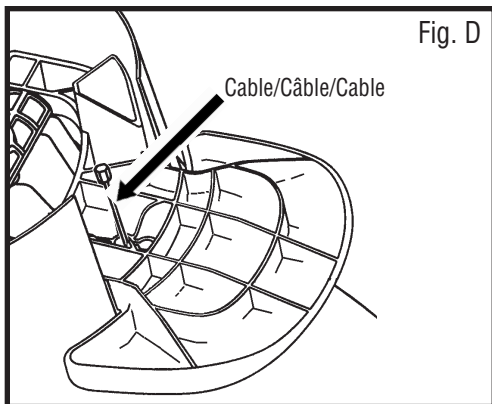

7. Couvrez l'ouverture du réservoir de stockage.
8. Enlevez l'ancien raccord évasé du cabinet. Jetez-le.

Pour désassembler le cabinet

A. Si le câble est cassé au niveau de la pédale :

1. Posez le cabinet à l'endroit sur une surface molle avec le dos vous faisant face.
2. En vous servant des pinces, déconnectez le câble du bras de levier en le soulevant ainsi que l'embout arrondi hors du culot du bras de levier. (Figure C).
3. Retirez le câble complètement en le tirant hors de la gaine en plastique. Jetez-le. *Passez à la section Pour remplacer les fils.*

B. Si le câble est cassé au niveau du raccord du haut :

1. Posez le cabinet à l'endroit sur une surface molle avec la pédale vous faisant face.
2. Levez la pédale pour exposer le bout de câble.
3. Déconnectez le câble de la pédale. (Fig. D)
4. Retirez le câble complètement en le tirant hors de la gaine en plastique. Jetez-le.
5. Posez le cabinet à l'endroit sur une surface molle avec le dos vous faisant face.
6. En vous servant des pinces, déconnectez le câble du bras de levier en le soulevant ainsi que l'embout arrondi hors du culot du bras de levier. (Fig. C).

Pour remplacer les fils

1. Sortez l'assemblage de câble de son emballage et déroulez-le.
2. Mettez le cabinet à l'endroit sur une surface molle avec le dos vous faisant face.
3. Enfillez le câble dans le boîtier situé près du bras de levier (Fig. C). Avant d'insérer les derniers pouces de câble, posez le cabinet sur le bord de la surface de travail de sorte que la pédale pende librement et passez la partie excédentaire du câble dans le bas du cabinet (Figure F).

7. Tape la abertura del tanque de retención.
8. Saque la junta hermética usada de la brida del suelo. Deséchela.

Para desarmar el inodoro

A. Si el cable está roto en el pedal:

1. Coloque el inodoro boca arriba, sobre una superficie suave, y con la parte posterior orientada hacia usted.
2. Con las pinzas, levante el cable y su extremo de bola para sacarlo del alveolo del brazo de palanca y desconectarlo (fig. C).
3. Tire del cable para sacarlo completamente de la vaina. Deséchelo. *Continúe en el párrafo Para instalar el cable de repuesto.*

B. Si el cable está roto en la parte superior de la conexión:

1. Coloque el inodoro boca abajo, sobre una superficie suave, y con el pedal orientado hacia usted.
2. Levante el pedal para dejar expuesto el extremo del cable.
3. Desconecte el cable del pedal (fig. D).
4. Tire del cable para sacarlo completamente de la vaina. Deséchelo .
5. Coloque el inodoro boca arriba, sobre una superficie suave, y con la parte posterior orientada hacia usted.
6. Con las pinzas, levante el cable y su extremo de bola para sacarlo del alveolo del brazo de palanca y desconectarlo (fig. C).

Para instalar el cable de repuesto

1. Saque la unidad de cable del paquete y desenróllelo
2. Coloque el inodoro boca arriba, sobre una superficie suave, y con la parte posterior orientada hacia usted.
3. Introduzca el cable en la vaina ubicada cerca del brazo de palanca (fig. C). Antes de terminar de introducir las últimas pulgadas, coloque el inodoro sobre el borde de la superficie de trabajo, de manera que el pedal cuelgue libremente y pueda introducir el tramo sobrante del cable por la parte inferior del inodoro (fig. F).

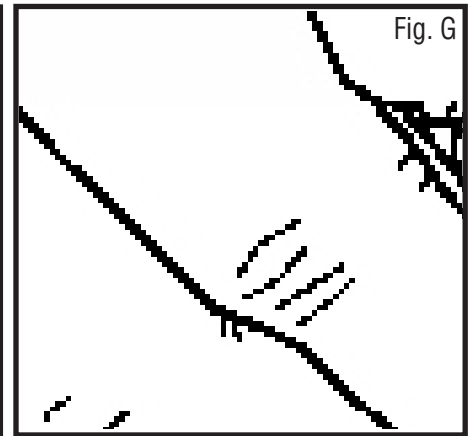
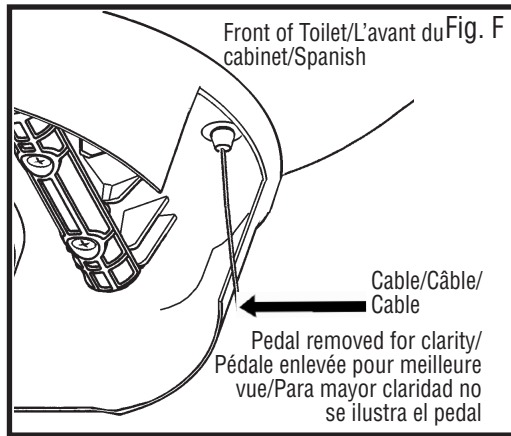
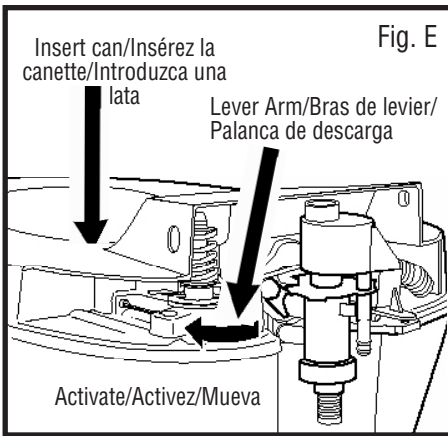

ENGLISH

FRANÇAIS

ESPAGNOL

- Using flat-blade screwdriver, install Cable into Lever Arm by snapping the ball end into the socket of the Lever Arm (Fig. C).
- Turn Toilet upside down with Pedal facing you.
- Lift Pedal to install Cable into slot. Release Pedal.
- Using permanent marker, mark cable as shown (Fig. G). Turn toilet upright with back facing you.
- Activate Lever Arm (Fig. E) to open Flush Blade and keep it open with soda can. Turn toilet upside down.
- Using Allen Wrench, install 1 Set Screw into 1 Wire Retainer Collar (Fig. A), loosely enough to allow cable insertion.
- Slide 1 Retainer Collar over Cable. You may meet initial resistance and need to "thread" Collar on. Extra Collars are provided in case of accident. Align bottom of ink mark with top surface of Collar (Fig. H). Tighten Set Screw with Allen Wrench. Do not overtighten.
- Remove soda can from flush blade opening, allowing blade to close.
- Turn toilet upright with pedal hanging over edge of work surface. Test operate several times. If toilet Blade does not open or close fully, recheck alignment mark from Step #7. If necessary, re-adjust Cable Retainer Collar.
- Cut off excess cable, leaving approximately 1/4" of wire exposed. Note: cut cable ONLY after operation of toilet has been checked and adjustments made.

- Avec le tournevis à lame plate, fixez le câble dans le bras de levier en enfonçant l'embout arrondi dans le culot (Figure C).
- Tournez le cabinet à l'envers avec la pédale vous faisant face.
- Levez la pédale pour poser le câble dans la fente. Relâchez la pédale.
- Avec le stylo marqueur, marquez le câble tel qu'illustré (Figure G). Mettez le cabinet à l'endroit avec le dos vous faisant face.
- Activez la tige du levier (Figure E) pour ouvrir la bride de chasse et gardez-la ouverte avec une canette. Tournez le cabinet à l'envers.
- Avec le tournevis Allen, fixez une vis de retenue dans un collier de retenue (Figure A) de façon à pouvoir enfiler le câble.
- Glissez un collier de retenue sur le câble. Il se peut que vous ressentiez une légère résistance. Dans ce cas, poussez sur le collier. Des colliers supplémentaires ont été fournis en cas d'accident. Alignez les lignes marquées du bas avec la surface du haut du collier (Figure H). Resserrez la vis de retenue avec le tournevis Allen. Ne forcez pas en serrant.
- Retirez la canette de l'ouverture de la bride de chasse pour laisser la bride se refermer.
- Remettez le cabinet à l'endroit en laissant la pédale pendre sur le bord de la surface de travail. Essayez plusieurs fois. Si la bride de chasse au sol ne s'ouvre pas ou ne se ferme pas complètement, vérifiez l'alignement aux endroits marqués à l'étape 7. Si nécessaire réglez le collier de retenue du câble.
- Coupez l'excédent de câble en laissant environ 1/4 po de fil découvert. Remarque : Ne coupez le câble qu'après avoir bien vérifié le fonctionnement du cabinet et après avoir effectué tous les réglages nécessaires.

- Para instalar el cable en el brazo de palanca, con el destornillador de punta plana introduzca el extremo del cable con bola en el alveolo (fig. C).
- Voltee el inodoro boca abajo, con el pedal orientado hacia usted.
- Levante el pedal para instalar el cable en la ranura. Suelte el pedal.
- Con el marcador de tinta indeleble, marque el cable como se ilustra en la figura G. Voltee el inodoro boca arriba, con la parte posterior orientada hacia usted.
- Mueva el brazo de palanca (fig. E) para abrir la paleta de descarga y manténgala abierta con una lata de bebida gaseosa. Voltee el inodoro boca abajo.
- Con la llave Allen, instale 1 tornillo fijador en el casquillo de retención de cable (fig. A), lo suficientemente holgado para permitir introducir el cable.
- Deslice 1 casquillo de retención en el cable. Es posible que la principio sienta cierta resistencia y usted deba "enhebrarlo" en el casquillo. Los restantes se suministran como casquillos de repuesto. Alinee la parte inferior de la marca de tinta con la parte superior de la superficie del casquillo (fig. H). Con la llave Allen, apriete el tornillo fijador. No lo apriete demasiado.
- Saque la lata de bebida gaseosa de la abertura de la paleta de descarga, para poder cerrar la paleta.
- Voltee el inodoro boca arriba, con el pedal colgando sobre el borde de la superficie de trabajo. Pruebe el funcionamiento varias veces. Si la paleta no se abre o se cierra completamente, revise nuevamente el alineamiento de la marca indicado en el paso 7. Si es necesario, vuelva a ajustar el casquillo de retención de cable.
- Corte el tramo sobrante del cable, dejando expuesto aproximadamente 1/4" de cable. Nota: Corte el cable SÓLO después de haber revisado el funcionamiento del inodoro y de haber hecho los ajustes necesarios.

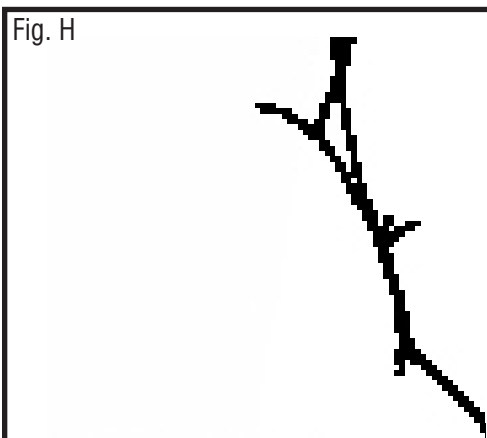

Installation

1. Turn Toilet upside down.
2. Install new Closet Flange Seal, lip side up, on Toilet.
3. Uncover Holding Tank opening. Remove water spill towel(s).
4. Replace Toilet on floor, aligning mounting holes with Closet Bolts.
5. Tighten Closet Flange Nuts until Toilet doesn't rock. Do not overtighten. Reinstall Bolt Covers.
6. Reattach water supply line.
7. Turn on RV water supply per RV Owner's Manual.
8. Flush test Toilet, checking for leaks at all connections.

Installation

1. Tournez le cabinet à l'envers.
2. Posez le nouveau raccord évasé sur le cabinet, côté de la bride en haut.
3. Découvrez l'ouverture du réservoir de stockage. Enlevez les serviettes pour essuyer l'écoulement d'eau.
4. Remplacez le cabinet sur le plancher en alignant les trous de montage avec les boulons du cabinet.
5. Resserrez les écrous à brides jusqu'à ce que le cabinet soit fixé solidement. Ne forcez pas en serrant. Remplacez les couvercles des boulons.
6. Reconnectez la conduite d'eau.
7. Ouvrez la conduite d'eau du VR selon les instructions du manuel du propriétaire.
8. Tirez la chasse d'eau et vérifiez qu'il n'y a aucune fuite.

Instalación

1. Voltee el inodoro boca abajo.
2. Instale en el inodoro una nueva junta hermética en la brida del suelo, con el lado del reborde hacia arriba.
3. Destape la abertura del tanque de retención. Retire la(s) toalla(s) que colocó detrás del inodoro.
4. Vuelva a colocar el inodoro en el piso, alineando los orificios de montaje con los pernos del inodoro.
5. Apriete las tuercas de la brida del suelo hasta que el inodoro quede inmóvil. No las apriete demasiado. Apriete las tapas de las tuercas.
6. Vuelva a conectar la tubería de suministro de agua.
7. Abra el suministro de agua del VR según las instrucciones del Manual del propietario del VR.
8. Pase el agua para verificar que no haya fugas en ninguna de las conexiones.

**Questions?
Call Thetford's Customer
Relations Department
toll free at
1-800-521-3032.**

**Vous avez des questions?
Appelez le département
de services à la clientèle
de Thetford, sans frais, au
1 800 521-3032.**

**¿Preguntas?
Llame al Departamento
de relaciones con el
cliente de Thetford por la
línea de llamada gratuita
1-800-531-3032.**