

Operation

To Fill Tank

1. Pull out the sewer hose (Fig. A). If necessary, lift the finger tab to lower the hose.
2. Remove the sewer hose cap.
3. Connect the sewer hose to the RV dump valve.
NOTE: Avoid twisting the sewer hose! The bayonet swivels for easy connectivity.
4. Remove the vent cap on the tank.
5. Open the RV dump valve. Close when the tank is full.
6. Press the level gauge stem down to release hose contents into tank.
7. Remove the hose connection from the RV dump valve.
8. Install the sewer hose cap and store the hose.
9. Install the vent cap.

To Transport

Use handle to tow SmartTote to dump site.

- 2-Wheel model - hand tow. To save heavy lifting, upgrade your 2-wheel model to a 4-wheel model by purchasing the pivoting Tow Handle Kit #40542, and a Double Caster Wheel Kit #40528.
- 4-Wheel LX model - equipped with a pivoting tow handle for hand or vehicle towing. Handle can be used on a ball hitch, but only at normal walking speeds (less than 5 mph, or 8 Km/h).

Caution: Towing faster than 5 mph (8 Km/h) can damage tank and/or wheels, and voids product warranty.

Fig. A

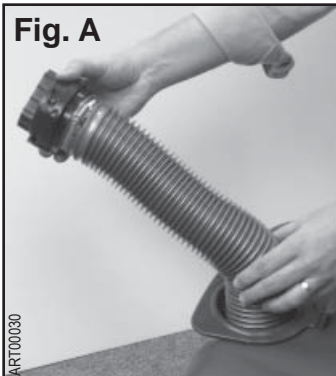

Utilisation

Remplissage du réservoir

1. Tirer sur le tuyau d'égout (Fig. A). Au besoin, soulever l'onglet pour abaisser le tuyau.
2. Retirer le capuchon du tuyau d'égout.
3. Raccorder le tuyau d'égout au robinet de purge du VR.
REMARQUE : Éviter de tordre le tuyau d'égout! La baïonnette pivote pour faciliter le branchement.
4. Retirer le bouchon d'aération du réservoir.
5. Ouvrir le robinet de purge du VR. Fermer le robinet lorsque le réservoir est plein.
6. Appuyer sur la tige de l'indicateur de niveau pour envoyer le contenu du tuyau dans le réservoir.
7. Débrancher le tuyau d'égout du robinet de purge du VR.
8. Remettre en place le capuchon du tuyau d'égout puis ranger ce dernier.
9. Installer le bouchon d'aération.

Transport

Utiliser la poignée pour transporter le SmartTote jusqu'à la décharge.

- Modèles 2 roues – remorquer à la main. Pour éviter d'avoir à soulever de lourds objets, transformer le modèle 2 roues en un modèle 4 roues avec l'ensemble de poignée de freinage n° 40542 et l'ensemble de roulettes doubles n° 40528.
 - Modèles 4 roues LX – muni d'une poignée pivotante permettant le remorquage à la main ou avec un véhicule. La poignée peut s'utiliser sur une boule d'attelage, mais seulement à des vitesses de marche à pied (moins de 5 mph ou 8 km/h).
- Attention :** Une vitesse de remorquage supérieure à 5 mph ou 8 km/h pourrait endommager le réservoir ou les roues, et du même coup annuler la garantie.

Funcionamiento

Para llenar el tanque

1. Saque la manguera para alcantarillas (Fig. A). De ser necesario, levante la lengüeta de dedo para bajar la manguera.
2. Retire la tapa de la manguera para alcantarillas.
3. Conecte la manguera para alcantarillas a la válvula de vaciado del vehículo de recreo.
NOTA: ¡Evite torcer la manguera para alcantarillas! La bayoneta gira para una conexión más sencilla.
4. Retire la tapa de ventilación del tanque.
5. Abra la válvula de vaciado del vehículo de recreo. Círrrela cuando el tanque esté lleno.
6. Presione el eje del indicador de nivel hacia abajo para descargar el contenido de la manguera en el tanque.
7. Retire la conexión de la manguera de la válvula de vaciado del vehículo de recreo.
8. Instale la tapa de la manguera para alcantarillas y guarde la manguera.
9. Instale la tapa de ventilación.

Para el transporte

Utilice la manija para remolcar el tanque SmartTote al lugar de vaciado.

- Modelo de dos ruedas: remolque manual. Para evitar levantar cargas pesadas, puede actualizar su modelo de dos ruedas con un modelo de cuatro al comprar el Juego de manija de remolque giratoria N.º 40542 y un Juego de ruedas giratorias dobles N.º 40528.
- Modelo LX de cuatro ruedas: equipado con una manija de remolque giratoria para el remolque vehicular o manual. La manija puede ser utilizada con un enganche de bola pero solamente a velocidades para caminar (menos de 5 mph u 8 km/h).

Precaución: Remolcarlo a una velocidad superior a 5 mph (8 km/h) puede causar daños al tanque o a las ruedas y anula la garantía del producto.

To Empty Tank

1. With the sewer hose cap installed, pull the sewer hose straight out (Fig. A).
2. Remove the sewer hose cap.
3. To prevent spills, leave the hose support in upright/locked position. Extend hose end into dump port, maintaining an arch in hose (Fig. C).
NOTE: The arch is required to prevent premature emptying.
 - If you are using a 90 degree sewer elbow fitting with bayonet, you can purchase a Double Pin Termination Adapter Kit #40540 to couple with the bayonet fitting on the end of the SmartTote sewer hose (Fig. B). Otherwise, insert the sewer hose with bayonet directly into the sewer dump port (Fig. C).
4. Keep the arch in the hose and remove the vent cap.
5. Lift finger tab to release hose support. Lower hose to empty contents of tank.
NOTE: If any liquid remains in the tank, hold the handle and rock the tank up and down a few times (Fig. D).
6. Remove the hose end from the sewer dump port.
7. Install the sewer hose cap and vent cap. Store hose.
NOTE: 12-Gallon SmartTote is filled and emptied through a 3" opening using an owner-supplied sewer hose.

Vidange du réservoir

1. Le capuchon du tuyau d'égout toujours en place, sortir le tuyau du réservoir en tirant dessus. (Fig. A).
2. Retirer le capuchon du tuyau d'égout.
3. Afin d'empêcher les renversements, laisser le support de tuyau dans la position verticale/verrouillée. Placer l'extrémité du tuyau dans le port de vidange, en maintenant le tuyau courbé (Fig. C).
REMARQUE : Le tuyau courbé empêche une vidange prématurée.
 - Si un coude de 90 degrés pour égout avec baïonnette est utilisé, il est possible d'acheter un ensemble d'adaptateur à double goupille n° 40540 pour accoupler le raccord baïonnette à l'extrémité du tuyau d'égout SmartTote (Fig. B). Sinon, insérer le tuyau d'égout avec sa baïonnette directement dans le port de vidange (Fig. C).
4. Maintenir le tuyau courbé puis retirer le bouchon d'aération.
5. Soulever l'onglet pour dégager le support de tuyau. Abaisser le tuyau pour vider le contenu du réservoir.
REMARQUE : S'il reste du liquide dans le réservoir, tenir la poignée et secouer le réservoir de haut en bas à quelques reprises (Fig. D).
6. Débrancher l'extrémité du tuyau du port de vidange d'égout.
7. Remettre en place le capuchon du tuyau d'égout et le bouchon d'aération. Ranger le tuyau.
REMARQUE : Le SmartTote de 12 gallons se remplit et se vide par une ouverture de 7,6 cm (3 po) au moyen d'un tuyau d'égout fourni par l'utilisateur.

Para vaciar el tanque

1. Con la tapa de la manguera para alcantarillas instalada, saque la manguera en forma recta (Fig. A).
2. Retire la tapa de la manguera para alcantarillas.
3. Para evitar derrames, deje el soporte de la manguera en posición vertical/bloqueada. Extienda el extremo de la manguera hacia el orificio de vaciado, conservando la manguera en forma de arco (Fig. C).
NOTA: El arco es necesario para evitar el vaciado prematuro.
 - Si está usando un adaptador en codo para alcantarillas de 90 grados con bayoneta, puede adquirir un Juego adaptador de terminación de doble clavija N.° 40540 para acoplarlo al adaptador de bayoneta del extremo de la manguera para alcantarillas del tanque SmartTote (Fig. B). De otra manera, introduzca la manguera para alcantarilla con bayoneta directamente en el orificio de vaciado de la alcantarilla (Fig. C).
4. Mantenga la manguera en arco y retire la tapa de ventilación.
5. Levante la lengüeta de dedo para liberar el soporte de la manguera. Baje la manguera para vaciar el tanque.
NOTA: Si queda algo de líquido en el tanque, sujete la manija y agite el tanque hacia arriba y abajo varias veces (fig. D).
6. Retire el extremo de la manguera del orificio de vaciado de la alcantarilla.
7. Coloque la tapa de la manguera para alcantarilla y la tapa de ventilación. Guarde la manguera.
NOTA: El tanque SmartTote de 12 galones se llena y vacía por medio de una abertura de 7,6 cm (3 pulg.) con una manguera para alcantarilla suministrada por el propietario.

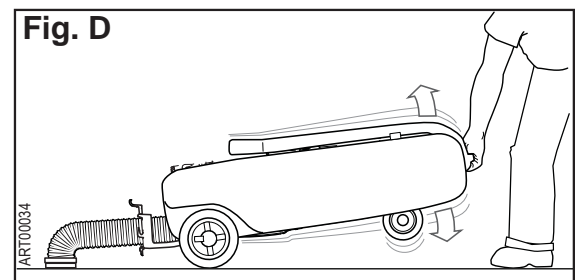
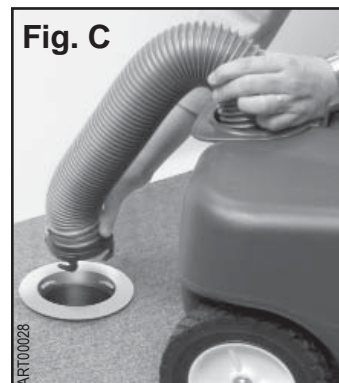
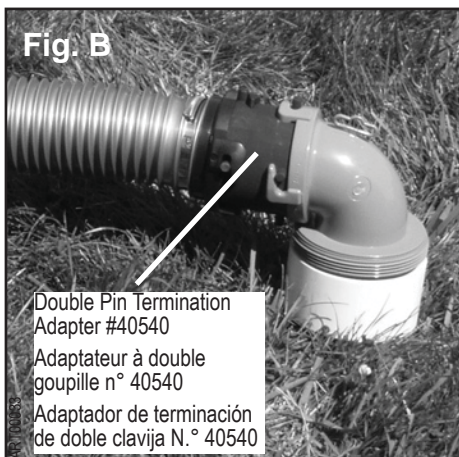

Maintenance

Tank Maintenance/Clean-Out

Remove vent cap and connect water hose to threaded water inlet fitting (Fig. E). Connect garden hose to opposite end of water hose. Flush tank out thoroughly.

To control odors in your SmartTote and maintain the life of the product, use Thetford's new Storage Deodorant after every emptying (Fig. F). This new deodorant is specially formulated to control odors in empty tanks for long periods of time, keep seals conditioned, and is compatible with RV Antifreeze.

Level Gauge Maintenance

To clean and maintain level gauge, remove mechanism by turning clockwise.

(Fig. G). Line up finger tabs with "O" indicators for removal. To re-secure, turn counter-clockwise and line up finger tabs with ^.

Winterize

Winterize properly with RV antifreeze.

Maintenance

Maintenance/Nettoyage du réservoir

Retirer le bouchon d'aération puis brancher la conduite d'eau au raccord fileté d'entrée d'eau (Fig. E). Raccorder le tuyau d'arrosage à l'autre extrémité de la conduite d'eau. Rincer complètement le réservoir.

Afin d'éliminer les odeurs dans le SmartTote et de maintenir sa durée de vie, utiliser le nouveau désodorisant pour articles fermés (Storage Deodorant) Thetford après chaque vidange (Fig. F). Ce nouveau désodorisant est spécialement conçu pour contrôler les odeurs dans les réservoirs vides pour de longues périodes, garder les joints en bon état, en plus d'être compatible avec l'antigel pour VR.

Maintenance de l'indicateur de niveau

Pour nettoyer et entretenir l'indicateur de niveau, retirer son mécanisme en le faisant tourner dans le sens antihoraire (Fig. G). Aligner les onglets avec les indicateurs « O » pour enlever le dispositif. Pour le remettre en place, tourner dans le sens horaire puis aligner les onglets avec les symboles ^.

Hivérisation

Hivériser de façon appropriée avec de l'antigel pour VR.

Mantenimiento

Mantenimiento y limpieza del tanque

Retire la tapa de ventilación y conecte una manguera de agua al adaptador de entrada de agua roscado (Fig. E). Conecte la manguera de jardín al lado opuesto de la manguera de agua. Enjuague el tanque completamente.

Para controlar los olores del tanque SmartTote y prolongar la vida del producto, utilice el nuevo desodorante para almacenamiento (Storage Deodorant) de Thetford después de cada vaciado (Fig. F). Este nuevo desodorante está específicamente formulado para controlar los olores en tanques vacíos durante largos períodos, mantener los sellos acondicionados, y es compatible con el anticongelante para vehículos de recreo.

Mantenimiento del indicador de nivel

Para limpiar y dar mantenimiento al indicador de nivel, retire del mecanismo girándolo en sentido contrario a las manecillas del reloj (Fig. G). Alinee las lengüetas de dedo con los indicadores "O" para la extracción. Para volver a fijarlo, gire en sentido de las manecillas del reloj y alinee las lengüetas de dedo con ^.

Preparación para el invierno

Prepárelo para el invierno de forma adecuada con anticongelante para vehículos de recreo.

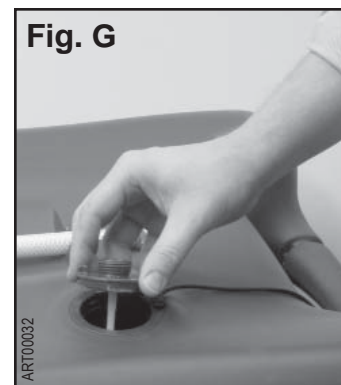
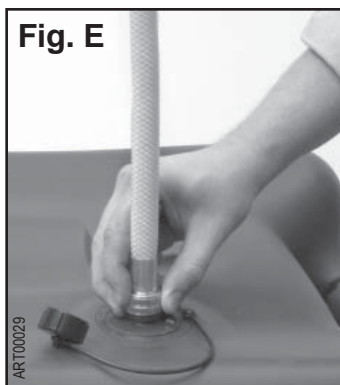

Warranty

Limited One-Year Warranty on parts only.

Garantie

Garantie limitée de 1 an sur les pièces seulement.

Garantía

Garantía limitada de un año para los repuestos solamente

Parts/Pièces/Repuestos

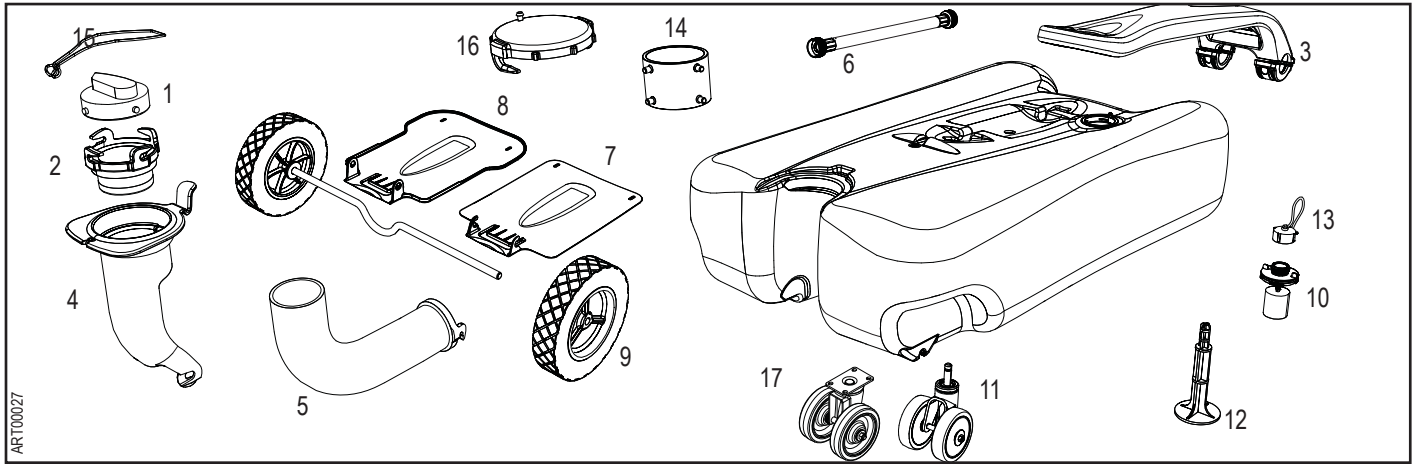

| No./ n°/ N.º | Parts/Pièces/Repuestos | Part No./ Pièces n°/ Repuesto N.º |
|--------------------|---|---|
| 1 | Permastore Dump Cap Kit / Bouchon de vidange Permastore / Juego de tapa de vaciado Permastore | 40536 |
| 2 | Swivel Bayonet Kit / Baionnette pivotante / Juego de bayoneta giratoria | 40537 |
| 3 | Tow Handle Kit / Poignée de remorquage / Juego de manija de remolque | 40542 |
| 4 | Permastore Hose Support Kit / Support de tuyau Permastore / Juego de soporte de manguera Permastore | 40533 |
| 5 | 5' Sewer Hose with Bayonet Kit / Tuyau d'égout 76,2 m (5 pi) avec baionnette / Manguera para alcantarilla de 76,2 m (5 pies) con juego de bayoneta | 40538 |
| 6 | Water Hose Kit / Conduite d'eau / Juego de manguera de agua | 40535 |
| 7 | Skid Plate Kit (pre-2008) / Plaque de protection (avant 2008) / Juego de placa deslizante (antes de 2008) | 40532 |
| 8 | Skid Plate Kit (post-2008) / Plaque de protection (après 2008) / Juego de placa deslizante (después de 2008) | 40541 |
| 9 | Wheel Kit – 6" for 12-Gal. / Jeu de roues – 15,2 cm (6 po) pour modèle 12 gal / Juego de ruedas de 15,2 cm (6 pulg.) para tanques de 12 galones or Wheel Kit – 8" (for 18, 27 and 35 Gal. Totes) / ou jeu de roues – 20,3 cm (8 po) (pour modèles 18, 27 et 35 gal) / o juego de ruedas de 20,3 cm (8 pulg.) (para tanques de 18, 27 y 35 galones) | 40526 40527 |
| 10 | Auto Stop Level Gauge Kit / Indicateur de niveau à arrêt automatique / Juego de indicador de nivel de parada automática | 40531 |
| 11 | Double Caster Wheel Kit / Jeu de roulettes doubles / Juego de ruedas giratorias dobles | 40528 |
| 12 | Front Support Leg Kit / Pied de soutien avant / Juego de pata de soporte delantera | 40534 |
| 13 | Vent Cap Kit / Bouchon d'aération / Juego de tapa de ventilación | 40530 |
| 14 | Double Pin Termination Adapter / Adaptateur à double goupille / Adaptador de terminación de doble clavija | 40540 |
| 15 | Retainer O Ring / Joint torique de retenue / Junta tórica del retenedor | 40638 |
| 16 | Dump Cap for 12 Gallon Tank / Bouchon de vidange pour réservoir de 12 gallons / Tapa de vaciado para tanque de 12 galones | 40529 |
| 17 | Plate Caster Double Wheel / Roulettes doubles à plaques / Ruedas giratorias dobles con placa | 40544 |
| 16 | Dump Cap for 12 Gallon Tank / Bouchon de vidange pour réservoir de 12 gallons / Tapa de vaciado para tanque de 12 galones | 40529 |

Questions?/Des questions?/¿Preguntas? 1-800-543-1219

See your dealer for more information about Thetford products.

Or, write or call:

Pour obtenir de plus amples renseignements sur les produits Thetford, communiquez avec votre détaillant.

Vous pouvez aussi nous écrire ou nous appeler aux adresses et aux numéros suivants :

Para mayor información acerca de los productos Thetford, visite al distribuidor más cercano o bien, llame o escriba a:

www.thetford.com

info@thetford.com

Thetford Corporation
P.O. Box 1285
Ann Arbor, MI 48106
1-800-543-1219

Thetford Sanitation ULC
2710 Slough Street
Mississauga, Ontario
Canada L4T 1G3
1-888-215-5140

