

WICHTIGE INFORMATIONEN

HAFTUNGSAUSSCHLUSS

Thetford empfiehlt und rät den Nutzern nachdrücklich, für die Installation, Wartung, Reparatur oder andere Wartungsbedürfnisse des Produkts die Dienste eines qualifizierten und lizenzierten Fachmanns in Anspruch zu nehmen. Der Nutzer versteht und übernimmt die volle Verantwortung für die Beauftragung eines Fachmanns mit den erforderlichen Fähigkeiten, Kenntnissen und Qualifikationen, um Ihr Produkt zu betreuen. Dies umfasst unter anderem Aufgaben wie Installation, Reparaturen, Modifikationen oder andere erforderliche Dienstleistungen. Thetford lehnt jegliche Haftung für Schäden, Verluste, Verletzungen oder andere nachteilige Folgen ab, die sich daraus ergeben können, dass der Nutzer keinen qualifizierten Fachmann für die Wartung Ihres Produkts beauftragt hat. Der Nutzer erkennt die Bedeutung an, sicherzustellen, dass der beauftragte Fachmann die Branchenstandards, Richtlinien und lokalen Vorschriften einhält, die für die Wartung Ihres Produkts gelten. Thetford ist nicht verantwortlich für die Handlungen, Unterlassungen oder Fahrlässigkeit des beauftragten Fachmanns. Der Nutzer verpflichtet sich, Thetford von jeglichen Ansprüchen, Haftungen, Schäden, Kosten oder Ausgaben, einschließlich Anwaltskosten, zu entschädigen und unschädlich zu halten, die sich aus der Entscheidung des Nutzers ergeben, einen Fachmann für die Wartung des Produkts zu beauftragen oder nicht zu beauftragen. Durch die Nutzung Ihres Produkts bestätigt der Nutzer, dass er diesen Haftungsausschluss gelesen, verstanden und freiwillig zugestimmt hat.

Mein Urin fließt nicht ab

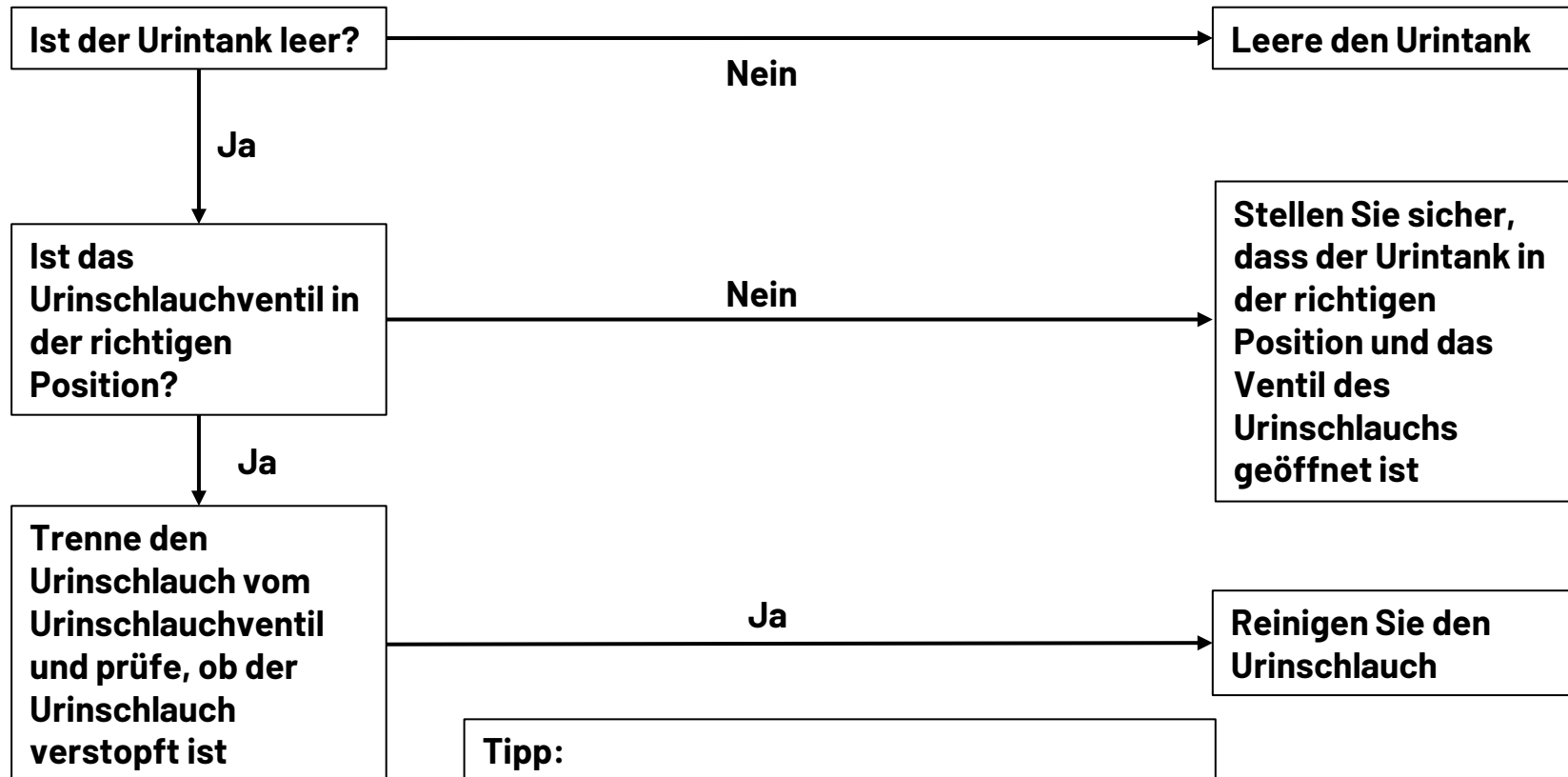

Tipp:
 Bevor Sie Ihren Urintank leeren, öffnen Sie den Ausgussdeckel, um den Überdruck abzulassen.
 Der verbliebene Urin fließt dann in den Tank.

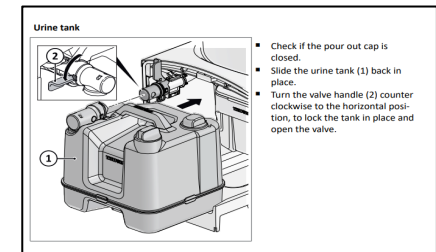

S(K)220: 212367
S(K)260: 212353

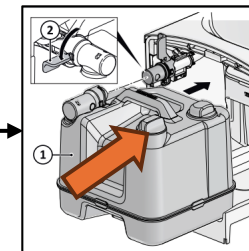

Mein Füllstand wird nicht richtig angezeigt – S(K)220

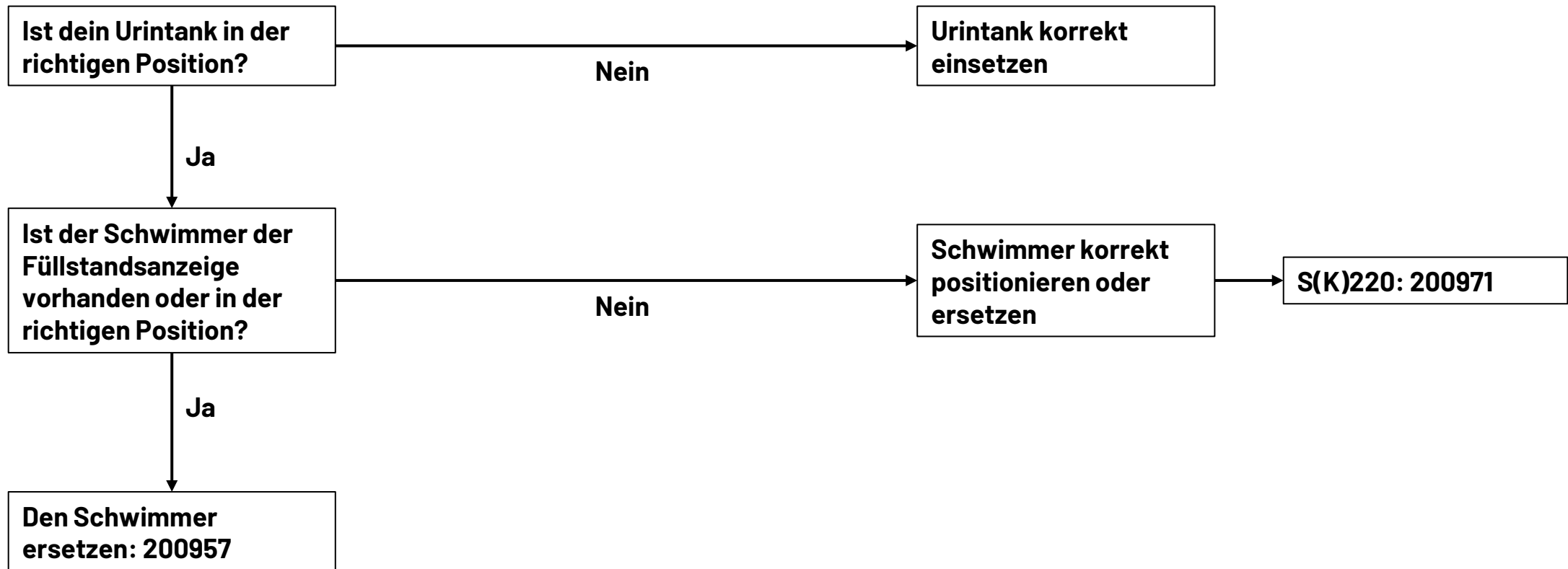

Mein Füllstand wird nicht richtig angezeigt – S(K)260

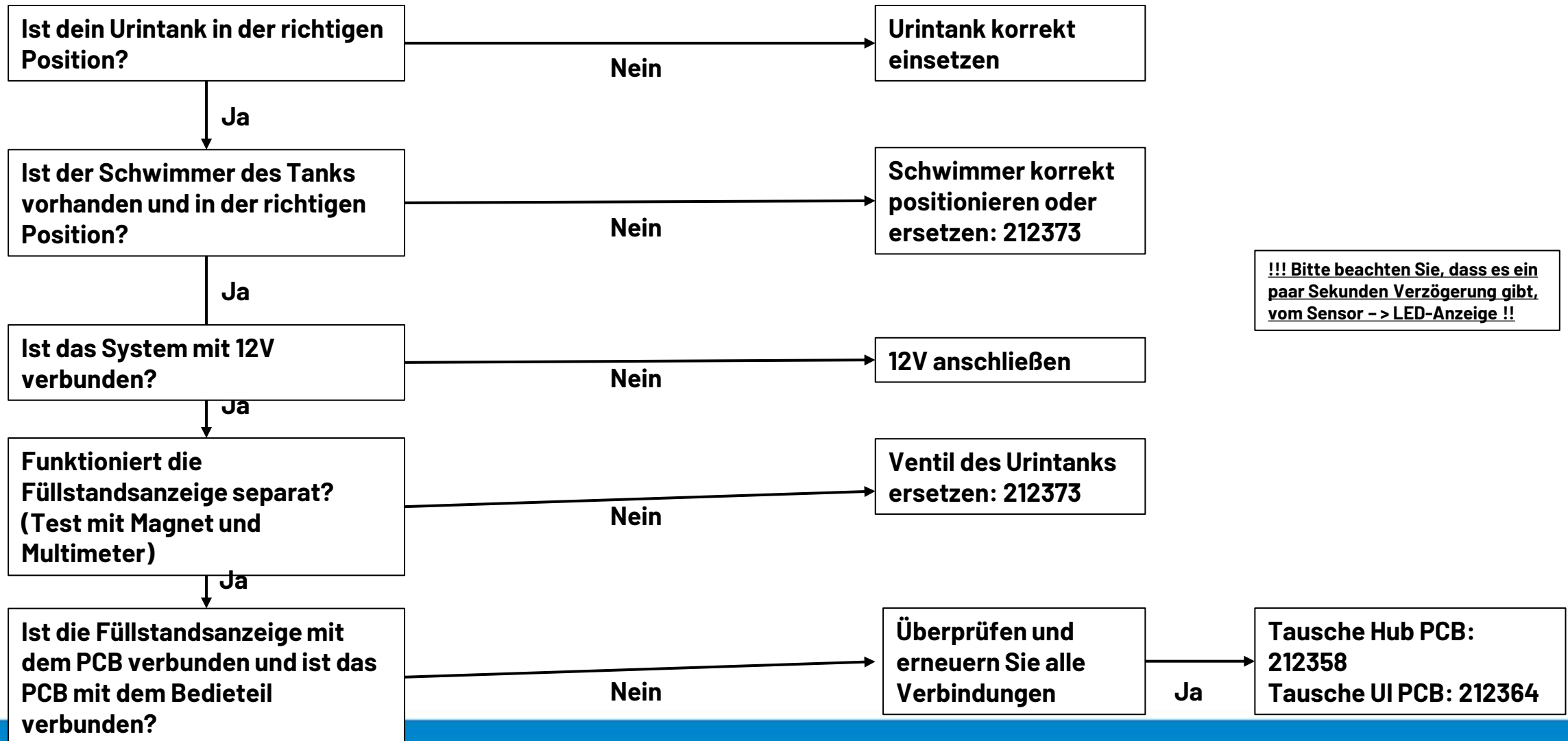

Mein Urinbehälter (Verbindung) ist undicht, wenn ich ihn entnehme und/oder trage

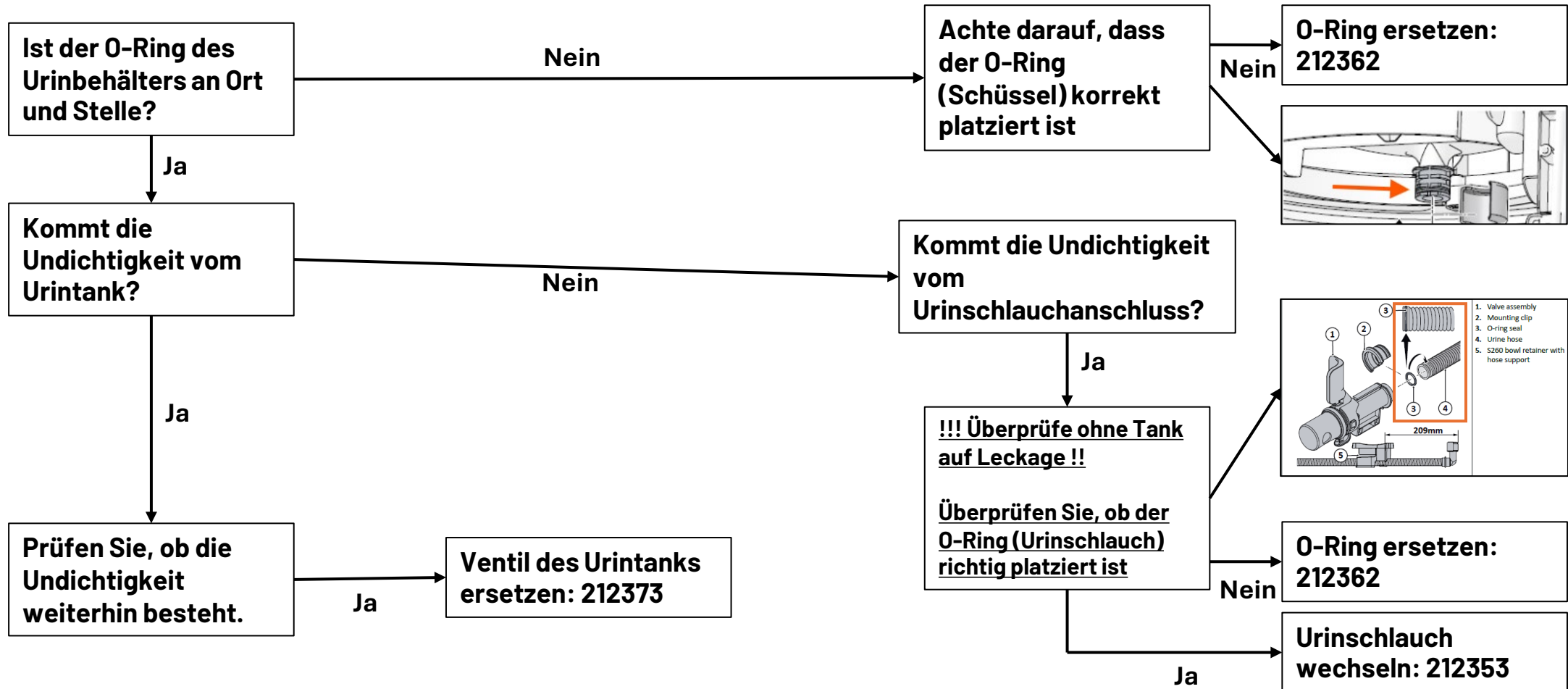

Ich kann das Urinschlauchventil nicht schließen

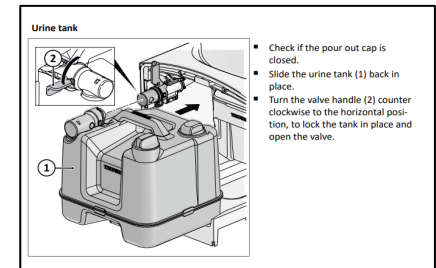
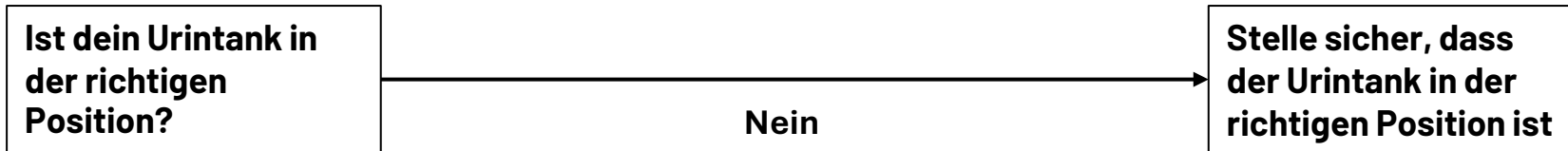

Ich habe Probleme mit meiner Sichtschutzklappe

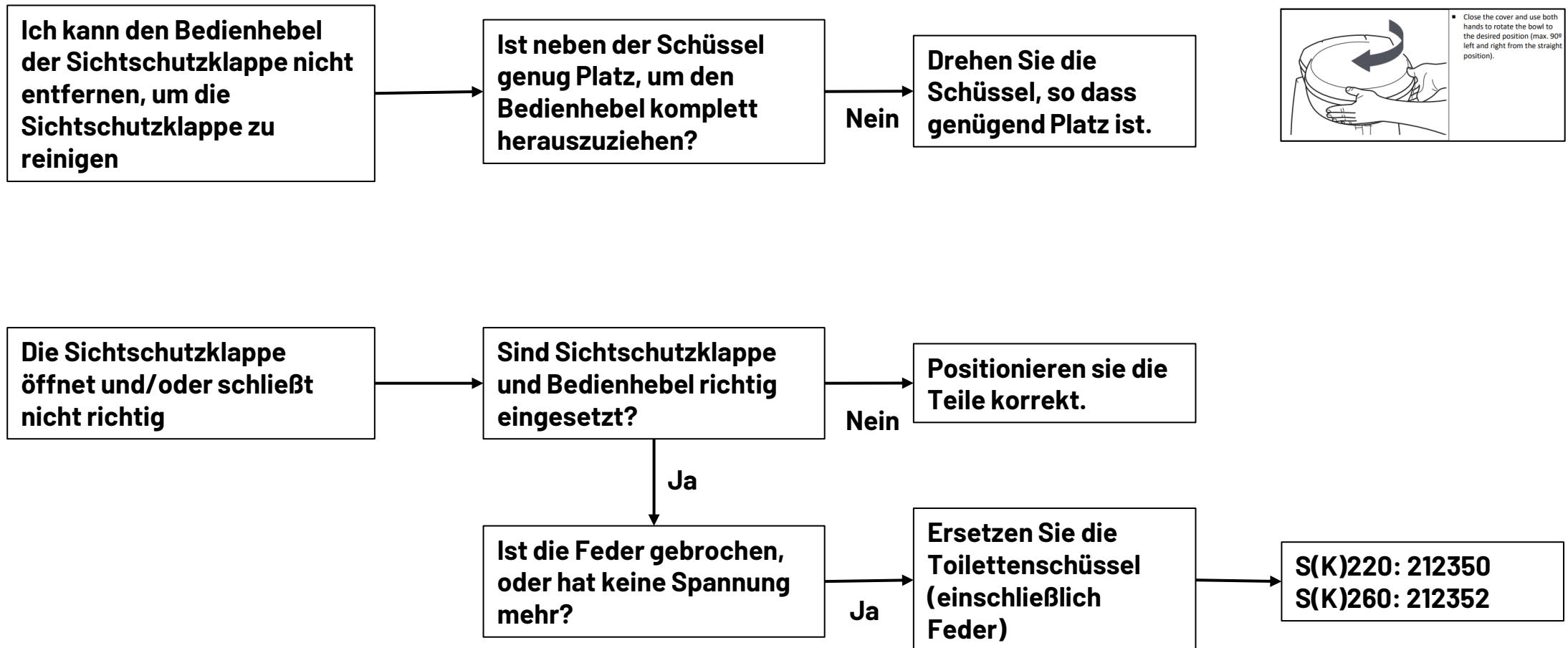

In meinem Tankschacht sammelt sich Wasser

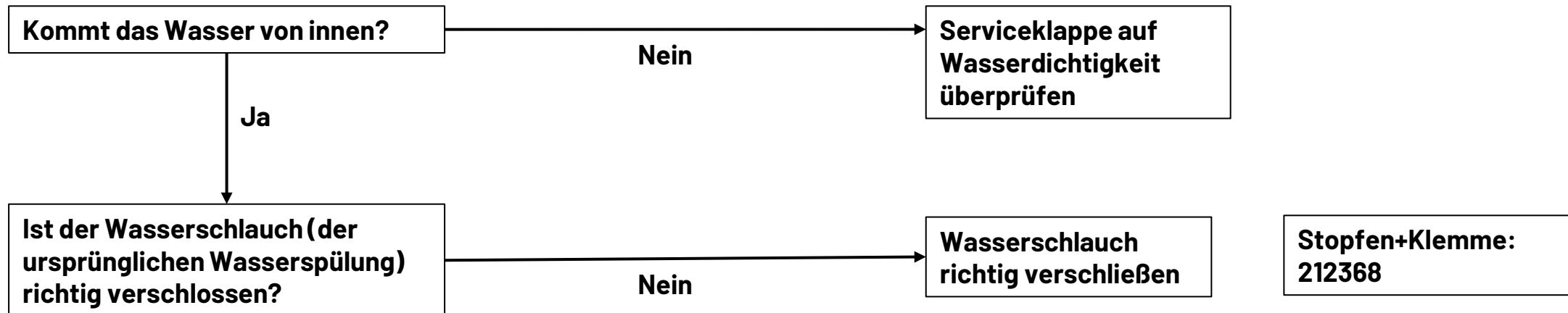

Trotz mit einem Lüfterkit riecht es

!!! Überprüfen Sie vor einer weiteren Fehlersuche immer die Verkabelung und ob die Belüftung mit voller Leistung läuft!!!

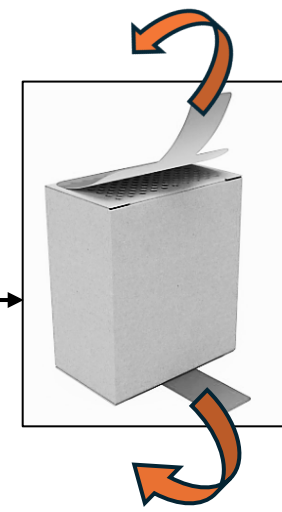
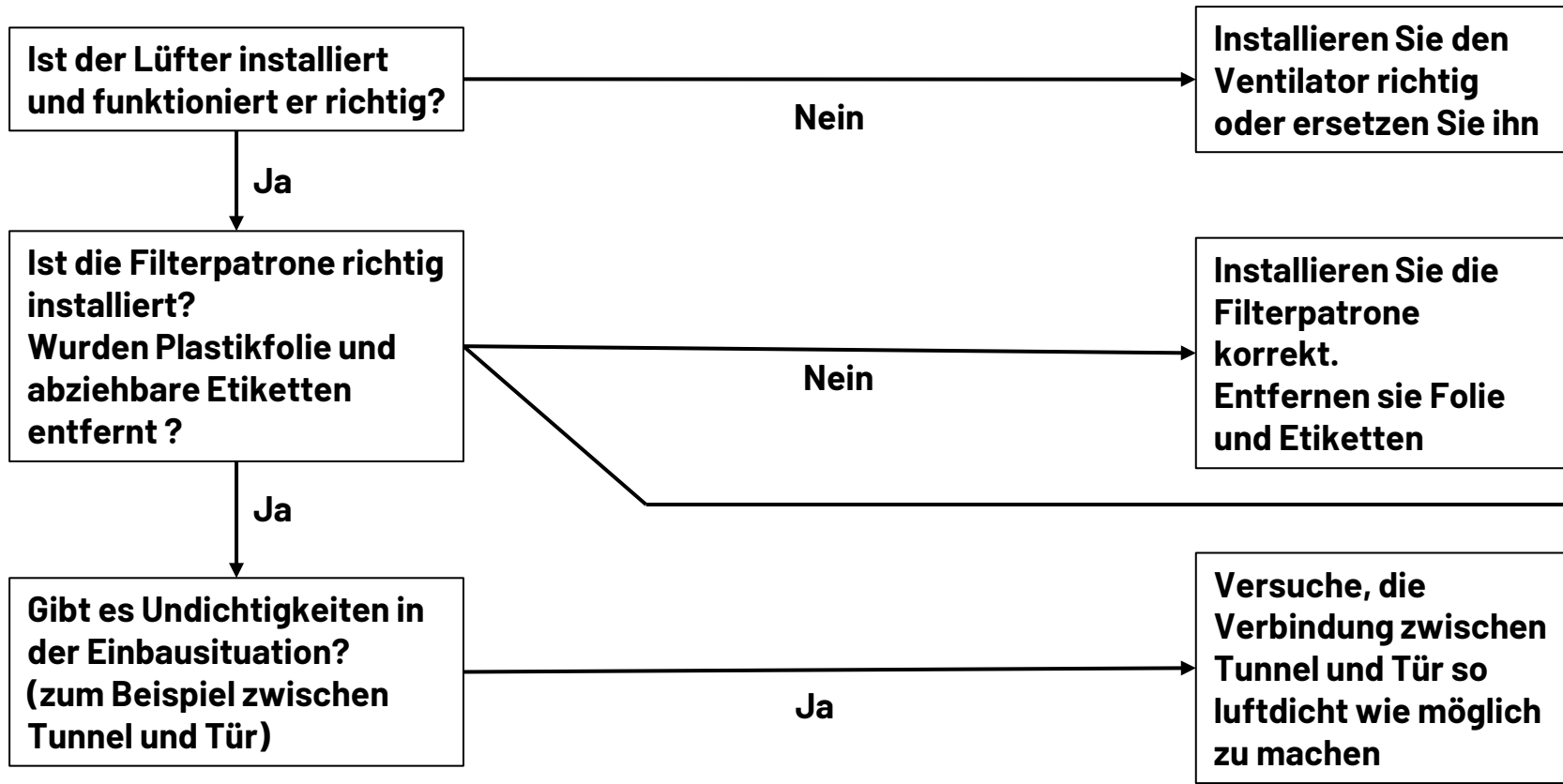

Der Urinschlauch ist sichtbar,
wenn ich die Sichtschutzklappe öffne.
Der Urinschlauch bildet beim Drehen der Toilette einen Siphon.

Wenn das Produktionsdatum Ihrer Toilette <17.12.2025 ist, könnte es notwendig sein, den Schlauch zu ersetzen, um das Problem zu lösen.
S(K)220: 212367
S(K)260: 212353

