



# THETFORD

## Permanent RV Toilet Owner's Manual

Fresh Water Flush

## Guide de l'utilisateur du cabinet permanent à chasse d'eau pour VR à eau fraîche

## Manual del propietario Inodoros para vehículos de recreo Lavados con agua dulce



- 1 • Aqua-Magic V *Pedal Flush*/à chasse d'eau activée par pédale/Con sistema de pedal para pasar el agua
- 2 • Aqua-Magic V *Hand Flush*/à chasse d'eau manuelle/Con sistema manual para pasar el agua
- 3 • Bravura *High Profile*/profil haut/de perfil alto
- 4 • Bravura *Low profile*/profil bas/de perfil bajo
- 5 • Aurora *China Bowl*/à cuvette en céramique/con taza de cerámica

## Flush/Pour tirer la chasse d'eau/Para pasar el agua

*Bravura & AMV*

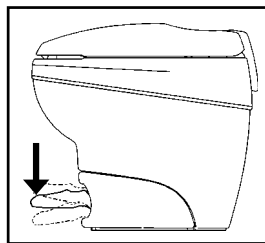

Add Water/  
ajouter de  
l'eau/  
Añada  
agua

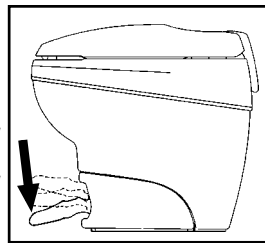

Flush/  
tirer la  
chasse/  
Pase el  
agua

*Aurora*

*Pedal Flush*/modèle à chasse par pédale/  
Con sistema de pedal para pasar el agua

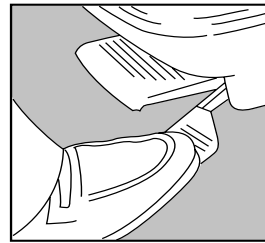

Add Water/  
ajouter de  
l'eau/  
Añada  
agua

Flush/  
tirer la  
chasse/  
Pase el  
agua

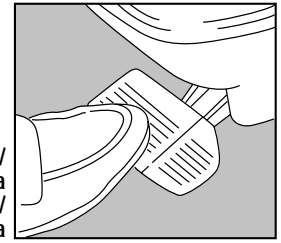

*Aqua-Magic V*

*Hand Flush*/  
Modèle à chasse manuelle/  
Con sistema manual para  
pasar el agua

Add Water/  
ajouter de l'eau/  
Añada agua

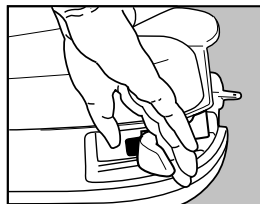

Flush/  
tirer la  
chasse/  
Pase el  
agua

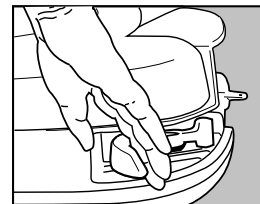

### Record Your Product ID Information Here

See Parts page for location of labels.

### Inscrivez les renseignements relatifs à l'identification du produit ici

Voir la page « Pièces » pour savoir où trouver les étiquettes.

### Anote aquí la información para la identificación del producto.

Lea en la página anterior dónde están ubicada las etiquetas.

Model/Modèle/Modelo: \_\_\_\_\_ Part No./N° de la Pièce/No. de artículo : \_\_\_\_\_ Code/Código: \_\_\_\_\_

NOTE: Removal of Product ID tags can void your warranty.

Remarque : enlever les étiquettes d'identification du produit peut entraîner l'annulation de la garantie.

Nota: El sacar las etiquetas de identificación puede invalidar la garantía.

## Deodorizing

Use Thetford Aqua-Kem® holding tank deodorants.



## Pour désodoriser

Utiliser les produits désodorisants pour réservoir de marque Aqua-Kem®.

## Cleaning

Use Thetford Aqua-Clean™ non-abrasive cleaner. DO NOT USE SCOURING POWDERS, ACIDS OR CONCENTRATED CLEANERS, WHICH CAN DAMAGE PLASTIC PARTS AND RUBBER SEALS.

## Pour nettoyer

Utiliser le nettoyant non-abrasif Aqua-Clean™ de Thetford. N'UTILISER PAS LES POUDRES SCOURING, LES ACIDS OU NET-TOYANTS CONCENTRÉS, QUI PEUVENT DOMMAGER LES COMPOSANTS PLASTIQUES ET LES SEALS DE CAOUTCHOUC.



## Para desodorizar

Use los desodorantes para el tanque de retención Aqua-Kem® de Thetford.

## Para limpiar

Use el producto de limpieza no abrasivo Aqua-Clean™ de Thetford. NO USE POLVOS LIMPIADORES, ÁCIDOS NI PRODUCTOS DE LIMPIEZA CONCENTRADOS, PUES PUEDEN DAÑAR LAS PIEZAS PLÁSTICAS Y LOS SELLOS DE CAUCHO.

## Trouble Shooting

### 1) Leaks:

- Back of toilet: check water supply line connection, and refer to installation instructions.
- Vacuum breaker leaks while flushing: replace vacuum breaker or water module, depending on model.
- Vacuum breaker leaks when not flushing: replace water valve.
- Between closet flange and toilet: check flange nuts for tightness. If leak continues, remove toilet and check flange height. Adjust, if necessary, to 7/16" above floor. Replace flange seal if damaged.

2) **Harder than normal pedal or hand lever operation:** Apply light film of Thetford Drain Valve Lubricant or silicone spray to blade. (Note: To avoid damage do not use spray lubricants other than silicone.)

3) **Poor flush:** Pedals or hand levers must be held fully open during flush. A good flush should be obtained within 2 to 3 seconds. If problem persists, remove the water supply line and check flow rate. The flow rate should be at least ten quarts (9.5 liters) per minute.

## Winterizing

### Draining Method

Disconnect water supply line at water valve. Completely drain the water supply line before winter storage.

**CAUTION:** To avoid damage, when using air pressure to blow water from lines, be sure toilet valve is in the open position.

**CAUTION:** If water is frozen in the toilet, do not attempt to flush until ice thaws.

### Antifreeze Method

Use RV (potable) antifreeze only.

**CAUTION:** Never use automotive type antifreeze.

## Dépannage

### 1) Fuites

- À l'arrière du cabinet : Vérifier les connexions de la conduite d'arrivée d'eau et consulter les instructions d'installation.
- Fuites du casse-vidé pendant l'évacuation de l'eau : Remplacer le casse-vidé ou le module d'eau, selon le cas.
- Fuites du casse-vidé pendant qu'on tire la chasse: Remplacer les robinets de prise d'eau.
- Dans l'espace entre la bride de sol et le cabinet : Vérifier que les écrous de la bride sont suffisamment serrés. Si la fuite persiste, enlever le cabinet et vérifier la hauteur de la bride. Si nécessaire, placer à 7/16 po au-dessus du plancher. Remplacer le joint d'étanchéité de la bride s'il est endommagé.

2) **Pédale ou levier manuel plus difficiles à activer qu'à la normale :** Appliquer une fine couche de Drain Valve Lubricant de Thetford ou silicone en aérosol sur la palle. (Nota : pour éviter les bris, n'utiliser aucuns lubrifiants en aérosol que ces qui contient du silicone.)

3) **Chasse d'eau faible :** Les pédales et les leviers doivent être maintenus en position ouverte pendant tout le temps que la chasse d'eau fonctionne. Une bonne évacuation de l'eau ne devrait pas prendre plus de deux à trois secondes. Si les problèmes persistent, retirer la conduite d'arrivée d'eau et vérifier le débit; il devrait être d'au moins 10 pintes (9,5 litres) à la minute.

## Pour hivériser

### Méthode de drainage

Couper l'alimentation en eau à partir des robinets de prise d'eau. Vider complètement la conduite d'alimentation en eau avant de ranger pour l'hiver.

**MISE EN GARDE:** pour éviter les bris lorsqu'on utilise de l'air sous pression pour évacuer l'eau des conduits, s'assurer que le robinet est en position ouverte.

**MISE EN GARDE:** Si l'eau est gelée à l'intérieur du cabinet, n'essayez pas de la vider avant que la glace ne dégèle.

### Méthode antigel

Utiliser l'antigel (potable) pour véhicule de plaisance seulement.

**MISE EN GARDE :** Ne jamais utiliser les antigels pour voiture.

## Búsqueda de fallas

### 1) Fugas:

- Parte posterior del inodoro: Revise la conexión al tubo de suministro de agua y consulte las instrucciones de instalación.
- La válvula rompevacío tiene una fuga cuando se pasa el agua: dependiendo del modelo, cambie la válvula rompevacío o el modulador de agua.
- La válvula rompevacío tiene fugas cuando no se pasa el agua: Cambie la válvula de agua.
- Entre la brida del suelo y el inodoro: Revise si las tuercas de la brida están bien apretadas. Si la fuga continúa, saque el inodoro y revise la altura de la brida. Si es necesario, ajústela a 7/16" por encima del suelo. Cambie el sello de la brida si está dañado.

2) **El pedal o la palanca manual están más difíciles de mover que lo normal:** Aplique una película fina del lubricante para válvulas de desagüe Thetford o de **silicona** en aerosol a la paleta. (Nota: Para evitar daños, no rocíe ningún lubricante que no sea **silicona**.)

3) **Descarga de agua deficiente:** Durante el paso del agua, debe mantenerse el pedal o la palanca manual totalmente abiertos. Una buena descarga del agua debe lograrse en 2 o 3 segundos. Si el problema persiste, saque el tubo de suministro de agua y revise el caudal. El caudal debe ser de por lo menos diez cuartos de galón (9,5 litros) por minuto.

## Preparación para el invierno

### Por drenado

Desconecte el tubo de suministro de agua de la válvula de agua. Antes de guardarla para el invierno, drene completamente el tubo de suministro de agua.

**ADVERTENCIA:** PARA EVITAR DAÑOS, CUANDO USE AIRE A PRESIÓN PARA ELIMINAR EL AGUA DE LA TUBERÍA, COMPRUEBE QUE LA VÁLVULA DEL INODORO ESTÉ EN LA POSICIÓN DE ABIERTA.

**ADVERTENCIA:** Si hay agua congelada en el inodoro, no intente pasar agua hasta que el hielo se derrita.

### Con anticongelante

Use sólo anticongelante (potable) para vehículos de recreo.

**ADVERTENCIA:** Nunca use anticongelante para automóviles.

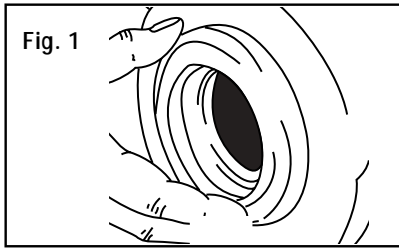

Fig. 1

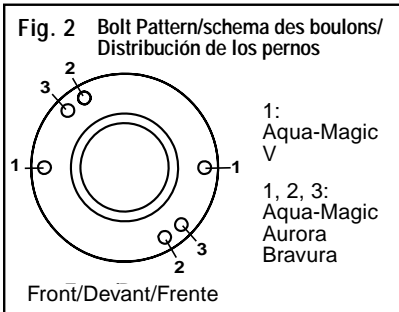

Fig. 2 Bolt Pattern/schema des boulons/ Distribución de los pernos

## Installation

### Required Tools

- Adjustable wrench
- 1/2" ratcheting box end wrench
- Marker or chalk

### Plumbing required:

For adequate flush, a 3/8" water supply line with good flow is required.

### Procedure

1. Remove old toilet and closet flange seal.
2. Attach new closet flange seal to new toilet (Fig. 1).
3. With mounting bolts in place, position toilet over closet flange (Fig. 2).
4. **Aqua Magic V and Aurora:** If carpeted, trace around toilet, remove toilet and cut away carpet to expose floor. Carpet beneath foot pedal may also need to be removed.
5. Using body weight, press toilet to floor.
- 6a. **Aqua Magic V and Aurora:** Tighten nuts until toilet is stable (1 to 2 turns past finger tight). Check to see that flush blade re-closes after flush action. If not, loosen nuts until it returns freely.
- 6b. **Bravura:** Tighten nuts so toilet is stable.
7. Connect water line to water valve/elbow using 1/2" NPT tube fittings while supporting elbow with wrench.
8. Turn on water and flush. Check for leaks.
9. Flood Test: With toilet water supply turned off, fill holding tank (using a garden hose) through flush hole until water level reaches top of bowl. Leave for 10 minutes with blade open. Check for leakage around base of toilet.
10. **Aurora only:** Attach side access covers (Fig. 3).
11. **Bravura only:** Snap shroud into place (Fig. 4).

### Removal

Follow the installation directions in reverse order.

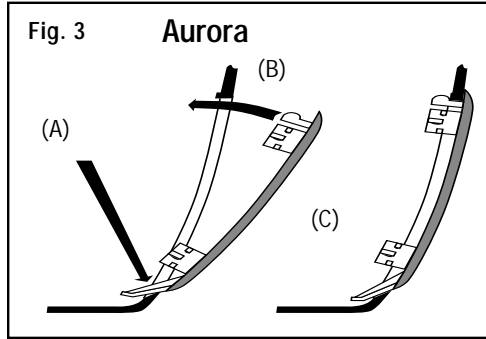

Fig. 3

Aurora

## Installation

### Outils nécessaires à l'assemblage

- Clé réglable
- Clé polygonale de 1/2 po
- Un crayon ou de la craie

### Plomberie requise :

Pour une bonne chasse, il faut avoir une conduite d'alimentation en eau de 3/8" avec un débit bon.

### Procedure

1. Enlever l'ancien cabinet et le joint d'étanchéité de la bride de sol.
2. Fixer le nouveau joint d'étanchéité de la bride de sol au nouveau cabinet (voir fig. 1).
3. Une fois les boulons de fixation en place, aligner cabinet sur la bride de sol (voir fig. 2).
4. **Pour les modèles Aqua-Magic V et Aurora :** S'il y a du tapis, faire un tracé autour du cabinet, le retirer et enlever le tapis de sorte que le plancher soit visible. Il se peut que le tapis qui reste sous la pédale de la chasse d'eau doive être enlevé également.
5. Installer le nouveau cabinet en appuyant fortement sur le dessus.
- 6a. **Pour les modèles Aqua-Magic V et Aurora :** Serrer les écrous d'un à deux tours supplémentaires pour que le cabinet soit stable. S'assurez que la pale de chasse referme après la chasse d'eau. S'il est trop serré, dévisser les écrous jusqu'il referme librement.
- 6b. **Bravura:** Serrer les écrous pour que le cabinet soit stable.
7. Raccorder l'arrivée d'eau au robinet de prise d'eau en coude à l'aide de pas de tuyauterie NPT de 1/2 po tout en soutenant le coude à l'aide de la clé.
8. Raccorder l'alimentation en eau et tirer la chasse. Vérifier s'il y a des fuites.
9. Test de débordement: Après avoir coupé l'alimentation en eau, remplir le réservoir (avec un boyau d'arrosage) par la cavité de la chasse d'eau jusqu'à ce que le niveau de l'eau atteigne le rebord supérieur de la cuve. Laisser 10 minutes avec la pale en position ouverte. Vérifier s'il y a des fuites à la base du cabinet.
10. **Modèles Aurora seulement :** Installer les panneaux d'accès sur les côtés du cabinet (fig. 3).
11. **Modèles Bravura seulement :** Placer le capot en position en clenché (fig. 4).

### Retrait

Suivre les instructions d'installation en commençant par la fin.

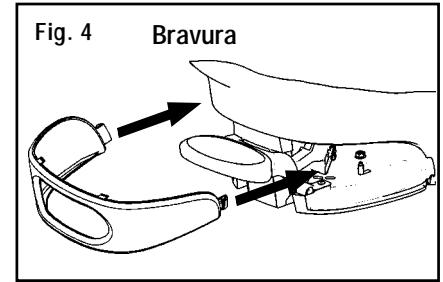

Fig. 4

Bravura

## Instalación

### Herramientas necesarias

- Llave inglesa
- Llave poligonal de trinquete de 1/2"
- Marcador o tiza

### Tubería necesaria:

Para una descarga adecuada, se necesita una tubería de suministro de agua de 3/8" (min.), con un buen flujo.

### Procedimiento

1. Saque el inodoro antiguo y el sello de brida del suelo.
2. Instale el sello de brida del suelo nuevo en la parte inferior del inodoro nuevo (Fig. 1).
3. Con los pernos de montaje en su sitio, coloque el tanque sobre la brida del suelo (Fig. 2).
4. **Aqua Magic V y Aurora:** Si el piso está alfombrado, trace una línea alrededor del inodoro, saque el inodoro y corte y saque la alfombra, dejando expuesto el piso. Es posible que también sea necesario cortar la alfombra que esté bajo el pedal.
5. Con el peso de su cuerpo, presione el inodoro contra el piso.
- 6a. **Aqua Magic V y Aurora:** Apriete las tuercas 1 o 2 vueltas después de ajustarlas con los dedos, de manera que el inodoro quede estable.
- 6b. **Bravura:** Apriete las tuercas de manera que el inodoro quede estable.
7. Conecte el tubo de suministro a la válvula de agua / codo con conector de 1/2" de rosca nominal de tubos mientras sostiene el codo con la llave.
8. Abra el suministro de agua y pase el agua. Compruebe que no haya fugas.
9. Prueba de rebalse: Con el suministro de agua cerrado, llene el tanque de retención (con una manguera de jardín) a través del orificio de descarga, hasta que el nivel del agua alcance la parte superior de la taza. Déjela reposar durante 10 minutos con la paleta abierta. Revise alrededor de la base del inodoro para detectar fugas.
10. **Sólo el modelo Aurora:** Coloque las tapas de las aberturas de acceso laterales (Fig. 3).
11. **Sólo el modelo Bravura:** Coloque la cubierta en su lugar (Fig. 4).

### Para sacarlo

Siga las instrucciones de instalación en orden inverso.

## Options

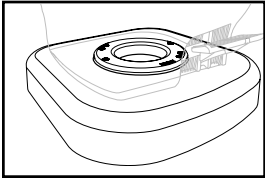

### Thetford Toilet Riser

- Increases comfort
- Raises toilet 2.5 inches
- Fits all Aqua-Magics and Bravura

## Options

### L'élèveur de cabinet Thetford

- Augmente le confort
- Éleve la cuvette de 2-1/2 po
- Convient à tous les modèles Aqua-Magic et Bravura

## Opciones

### Elevador del inodoro Thetford

- Ofrece mayor comodidad
- Eleva el inodoro 2,5" más
- Sirve para todos los modelos Aqua-Magic y Bravura

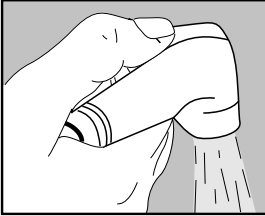

### Hand spray

(Option with Aurora, Bravura & Aqua-Magic V)

### Jet à main

(Optionelle avec Aurora, Bravura & Aqua-Magic V)

### Rociador manual

(Opcional con los modelos Aurora, Bravura y Aqua-Magic V)

## Service & Parts

For parts and/or service, contact a local Thetford Certified Service Center (CSC) or an RV Dealer. For warranty issues or more information, call Thetford's Customer Relations Department at:

**1-800-521-3032.**

When you call, please have available:

1. Your name and address
2. The toilet Model and Code from ID labels.
3. The problem/reason for claim.
4. Proof of date of purchase.

## Pièces et main-d'oeuvre

Pour les pièces et (ou) pour la main-d'oeuvre, communiquer avec un centre de service Thetford certifié (CSC), avec un détaillant d'accessoires marins ou de véhicules de plaisance. Pour toute question reliée à la garantie ou des enseignements additionnels, appeler le service à la clientèle au :

**1-800-521-3032.**

Lorsque vous nous appelez, assurez-vous d'avoir les renseignements suivants :

1. Votre nom et votre adresse.
2. Le modèle et le code (situé sur l'étiquette d'identification).
3. La description du problème ou la raison du renvoi.
4. La preuve de la date d'achat.

## Servicio y repuestos

Para comprar repuestos u obtener servicio de mantenimiento, inclusive durante la vigencia de la garantía, comuníquese con el centro de servicios autorizado de Thetford más cercano o con un concesionario de vehículos de recreo o un distribuidor de artículos para embarcaciones. O, para mayor información, llame al departamento de relaciones con el cliente de Thetford, al:

**1-800-521-3032.**

Cuando llame, tenga a la mano la siguiente información:

1. Su nombre y su dirección.
2. El modelo, el número de artículo y el código del inodoro que aparece en la etiqueta de identificación.
3. El problema o la razón de la reclamación.
4. El comprobante con la fecha de compra.

## Dimensions/Dimensions/Dimensiones

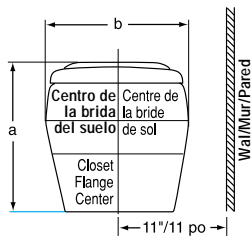

Front View/Vue de face/  
Vista delantera

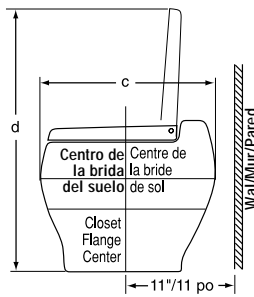

Right Side View/  
Vue du côté droit/  
Vista lateral derecha

	Profile/Profil/Perfil	
	High/Haut/alto	Low/Bas/bajo
Bravura	a: 17-7/8"/po	14"/po
	b: 16-9/16"/po	16-9/16"/po
	c: 20-3/16"/po	20-3/16"/po
	d: 34-3/8"/po	30-1/2"/po
Aqua-Magic V	a: 18-1/2"/po	14"/po
	b: 15-1/8"/po	15-1/8"/po
	c: 17-1/8"/po	17-1/8"/po
	d: 32-1/4"/po	28-1/8"/po
Aurora	a: 17-3/4"/po	
	b: 16-3/4"/po	
	c: 20-1/8"/po	
	d: 30-9/16"/po	

## Aqua-Magic V

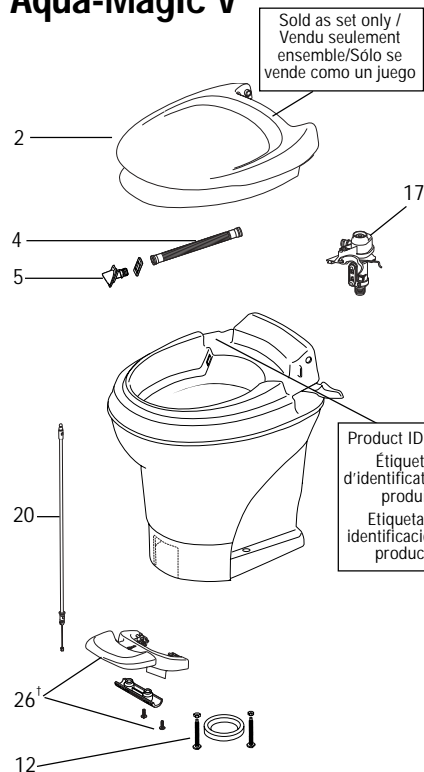

## Parts

Before ordering parts, record the Product ID information. Specify High or Low.

### No. Description

- 1 Hinge Pins (2)
- 2 Seat Cover
- 3 Vacuum Breaker
- 4 Flush Tube
- 5 Flush Nozzle Assy.
- 6 Overflow Trap
- 7 Water Supply Tube
- 8 Hand Spray Kit (Water Saver Option Only)
- 9 Side Access Covers (2)
- 10 Water Valve
- 11 Lower Mechanism Assy.
- 12 Closet Flange Seal & Bolt Pkg.
- 13 Seat
- 14 Hinge Post Kit
- 15 Upper Mechanism Assy.
- 16 Pod
- 17 Water Module
- 18 Water Valve Link
- 19 Lever Assy.\*
- 20 Wire Replacement Pkg.†
- 21 Mechanism Cover
- 22 Float Assy.
- 23 Actuator Assy.
- 24 Base to Bowl Screws (9)
- 25 Closet Bolt Pkg.
- 26 Pedal Pkg.†
- 27 Base
- 28 Sealant
- 29 Blade Spring
- 30 Blade
- 31 Blade Seal
- 32 Blade Track
- 33 Nozzle Assy.
- 34 Bowl
- 35 Reservoir Assy.
- 36 Shroud

\*Hand Flush only

† Pedal Flush only

## Aurora

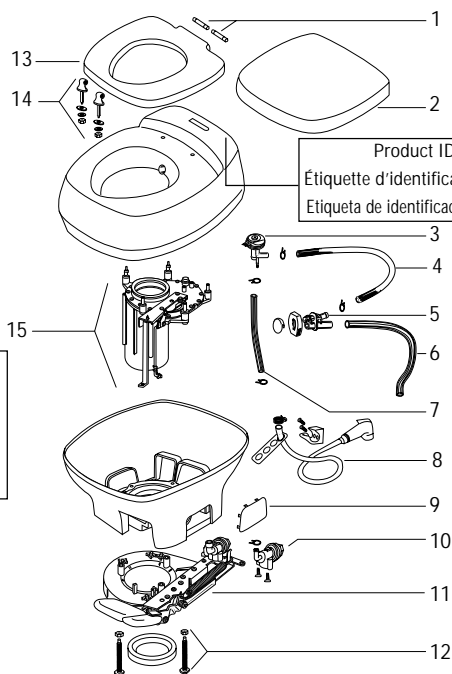

## Pièces

Avant de commander des pièces, prendre en note les renseignements apparaissant sur l'étiquette d'identification du produit. Spécifier la hauteur (haut ou bas)

### N° Description

- 1 Goupilles d'articulation (2)
- 2 Abattant
- 3 Casse-vide
- 4 Tube de chasse
- 5 Assemblage de buse de chasse
- 6 Trappe de trop-plein
- 7 Tuyau d'alimentation en eau
- 8 Dispositif de vaporisation manuelle
- 9 Panneaux d'accès latéral (2)
- 10 Robinet de prise d'eau
- 11 Assemblage mécanique du bas
- 12 Joint d'étanchéité de la bride de sol et boulons
- 13 Siège
- 14 Nécessaire à charnières
- 15 Assemblage mécanique du haut
- 16 Cosse
- 17 Module d'eau
- 18 Raccordement pour robinet de prise d'eau
- 19 Assemblage du levier
- 20 Ensemble pour fil métallique
- 21 Couvercle du mécanisme
- 22 Assemblage du flotteur
- 23 Assemblage du mécanisme d'activation
- 24 Vis pour fixer le cabinet au socle (9)
- 25 Nécessaire de boulons pour la bride de sol
- 26 Ensemble de pédales
- 27 Socle
- 28 Agent d'étanchéité
- 29 Ressort de la pale
- 30 Pale
- 31 Joint d'étanchéité de la pale
- 32 Rail de la pale
- 33 Assemblage de la buse
- 34 Cuve
- 35 Assemblage du réservoir
- 36 Capot

\*Chasse d'eau manuelle seulement

†Chasse d'eau par pédale seulement

## Bravura

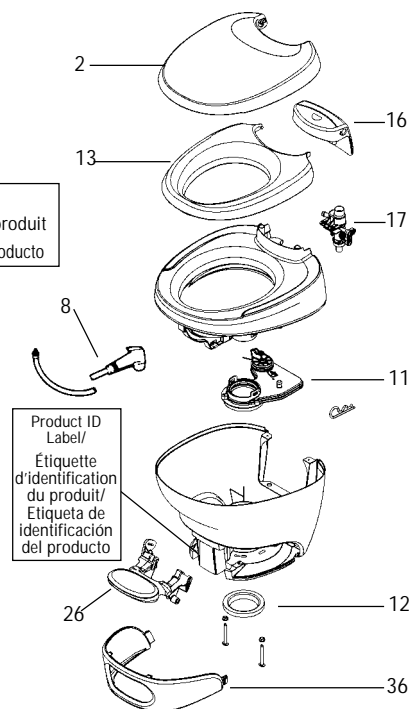

## Lista de repuestos

Antes de hacer un pedido de repuestos, anote los datos de identificación. Especifique si es para un modelo de perfil alto o de perfil bajo.

### No. Descripción

- 1 Pasadores de las bisagras de la tapa (2)
- 2 Tapa del asiento
- 3 Válvula rompevacío
- 4 Tubo de descarga
- 5 Unidad de boquilla de enjuague
- 6 Sifón de reboso
- 7 Tubo de suministro de agua
- 8 Juego de rociador manual (sólo en la opción de ahorro de agua)
- 9 Tapas de las aberturas de acceso laterales (2)
- 10 Válvula de agua
- 11 Unidad del mecanismo inferior
- 12 Juego de brida del suelo y pernos
- 13 Asiento
- 14 Juego de bisagras
- 15 Unidad del mecanismo superior
- 16 Receptáculo
- 17 Módulo de agua
- 18 Eslabón para la válvula de agua
- 19 Unidad de la palanca\*
- 20 Juego de cable de repuesto+
- 21 Tapa del mecanismo
- 22 Unidad del flotador
- 23 Unidad del mecanismo de activación
- 24 Pernos para fijar la base a la taza (9)
- 25 Juego de pernos para el inodoro
- 26 Juego del pedal +
- 27 Base
- 28 Sellador
- 29 Resorte de la paleta
- 30 Paleta
- 31 Sello de la paleta
- 32 Guía de la paleta
- 33 Unidad de la boquilla
- 34 Taza
- 35 Unidad del recipiente
- 36 Cubierta

\* Sólo en el sistema de descarga manual

† Sólo en el sistema de descarga a pedal

## Three-Year Limited Warranty

### Warranty

Thetford Corporation warrants permanent toilets that are used for personal, family or household purposes to be free from defects in material and workmanship for a period of three years from the date of purchase. Thetford Corporation warrants to the original purchaser permanent toilets placed in commercial or business use to be free of defects in material and workmanship for a period of ninety (90) days from the date of purchase.

### Limitation of Warranty

1. This warranty does not apply to products which have been subjected to misuse, negligence, accident, fire, improper repair, improper installation or any other unreasonable use.
2. This warranty will be void if the identification number or date of manufacture stamp has been effaced, altered, or removed, or if the product has been repaired or altered by persons other than Thetford Corporation.
3. In order to obtain the remedy of repair or replacement, the permanent toilet must be transported to a Thetford Service Center for warranty service.

### Limitation of Remedy

1. THE RESPONSIBILITY OF THETFORD CORPORATION UNDER THIS WARRANTY IS LIMITED TO THE REPAIR OR REPLACEMENT, AT THETFORD'S OPTION, OF THE DEFECTIVE PART OR ASSEMBLY.
2. IN NO EVENT SHALL THETFORD CORPORATION BE RESPONSIBLE FOR CONSEQUENTIAL OR INCIDENTAL DAMAGES OF ANY KIND ARISING FROM THE USE OF ITS PRODUCTS, INCLUDING BUT NOT LIMITED TO SPILLS FROM HOLDING TANK DEODORANTS OR ADDITIVES, OR DAMAGE RESULTING FROM TOILET FLOODING. RESPONSIBILITY OF THETFORD CORPORATION IS LIMITED TO THE REPAIR OR REPLACEMENT OF THE DEFECTIVE PART.
3. SOME STATES DO NOT ALLOW LIMITATIONS ON HOW LONG AN IMPLIED WARRANTY LASTS, OR DO NOT ALLOW ANY EXCLUSION OR LIMITATION OF INCIDENTAL OR CONSEQUENTIAL DAMAGES SO THAT ABOVE LIMITATIONS MAY NOT APPLY TO YOU.

### Disclaimer of Other Warranties

THIS WARRANTY IS EXPRESSLY IN LIEU OF ALL OTHER WARRANTIES EITHER EXPRESSED OR IMPLIED. ALL OTHER WARRANTIES, EXPRESSED OR IMPLIED, INCLUDING ANY WARRANTY OF MERCHANTABILITY OR FITNESS FOR A SPECIFIC PURPOSE, ARE HEREBY DISCLAIMED AND EXCLUDED.

### Legal Rights

This warranty gives you specific legal rights, and you may also have other rights which vary from state to state.

## Garantie limitée de trois ans

### Garantie

Thetford Corporation garantit que les cabinets d'aisance utilisés à des fins personnelles, familiales ou domestiques n'aura rien de défaut de matériaux et de fabrication pendant trois (3) ans à partir de la date d'achat. Thetford Corporation garantit aux premiers acheteurs tous ses cabinets d'aisance permanents placés à des endroits commerciaux ou professionnels contre tout défaut de matériaux et de fabrication pendant quatre-vingt-dix (90) jours à partir de la date d'achat.

### Garantie limitée

1. La présente garantie ne s'applique pas aux défauts qui résultent d'un mauvais emploi, d'une négligence, d'un accident, d'un incendie, d'une réparation ou d'une installation imparfaite, ainsi que de tout autre emploi excessif.
2. La présente garantie deviendra nulle si le numéro d'identification et la date de fabrication sont effacées, modifiées ou enlevées, ou si le produit a été réparé ou modifié par des employés autres que ceux de Thetford Corporation.
3. Pour obtenir le remède d'une réparation ou un remplacement, le cabinet d'aisance doit être transporté à une Centre de Services Thetford.

### Restrictions relatives aux compensations

1. LA RESPONSABILITÉ DE THETFORD CORPORATION EN VERTU DE LA PRÉSENTE GARANTIE SE LIMITE À LA RÉPARATION OU AU REMPLACEMENT, AU CHOIX DE THETFORD CORPORATION, DE TOUTE PIÈCE OU DE TOUT PRODUIT DÉFECTUEUX.
2. THETFORD CORPORATION NE PEUT EN AUCUN CAS ÊTRE TENU RESPONSABLE D'AUCUN DOMMAGE INDIRECT OU ACCESSOIRE RÉSULTANT DE L'EMPLOI DE SES PRODUITS, C'EST-À-DIRE DÉGÂTS CAUSÉS PAR LES DESODORISANTS OU ADDITIFS POUR RÉSERVOIR, OU DOMMAGES RÉSULTANT DU DÉBOREMENT DU CABINET. LA RESPONSABILITÉ DE THETFORD CORPORATION EST LIMITÉ À LA RÉPARATION OU AU REMPLACEMENT DES PIÈCES ET LES PRODUITS DÉFECTUEUX.
3. CERTAINES ÉTATS NE PERMETTENT PAS D'EXCLUSIONS OU RESTRICTIONS RELATIVES AUX DOMMAGES ACCESSOIRES OU SUBSÉQUENTS. DANS TEL CAS, LES EXCLUSIONS CI-DESSUS NE S'APPLIQUENT PAS À VOUS.

### Stipulation d'exclusion d'autres garanties

LA PRÉSENTE GARANTIE TIENNT EXPRESSEMENT LIEU DE TOUTES AUTRES GARANTIES EXPLICITES OU IMPLICITES. TOUTES LES AUTRES GARANTIES EXPLICITES OU IMPLICITES, Y COMPRIS TOUTE GARANTIE DE QUALITÉ MARCHANDE OU DE CONVENANCE À UNE USAGE PARTICULIER, SONT RECUSEES OU EXCLUES EN VERTU DE LA STIPULATION PRÉSENTE.

### Droits légaux

La présente garantie vous accorde des droits légaux précis, et vous pouvez également en avoir d'autres qui varient d'un état à un autre.

## Garantía limitada de tres años

### Garantía

Thetford Corporation garantiza, por un periodo de tres años desde la fecha de compra, que los inodoros de instalación fija, usados con fines personales, familiares o domésticos no tienen defectos de material ni de mano de obra. Thetford Corporation garantiza al comprador original de inodoros de instalación fija, instalados para su uso en locales comerciales o de negocios, por un periodo de noventa días desde la fecha de compra, que los mismos no tienen defectos de material ni de mano de obra.

### Límites de la garantía

1. Esta garantía no es aplicable a los productos que hayan sido sometidos a abusos, uso negligente, que hayan sido objeto de accidentes, incendios, reparación inadecuada, instalación inadecuada o cualquier otro uso inadecuado.
2. Esta garantía quedará nula y sin valor si el sello con el número de identificación o la fecha de fabricación ha sido borrado, alterado o eliminado, o si el producto ha sido reparado o modificado por personas que no sean empleados de Thetford Corporation.
3. Para obtener el recurso para hacer efectivo el derecho a una reparación o a un cambio, el inodoro de instalación fija debe ser transportado a un centro de servicios de Thetford, para el servicio de garantía.

### Limitación del recurso

1. LA RESPONSABILIDAD DE THETFORD CORPORATION, EN VIRTUD DE ESTA GARANTÍA, QUEDA LIMITADA A LA REPARACIÓN O AL CAMBIO, A OPCIÓN DE THETFORD, DE LA PIEZA O UNIDAD DEFECTUOSA.
2. THETFORD NO SERÁ RESPONSABLE, EN NINGÚN CASO, DE DAÑOS INDIRECTOS, DAÑOS ACCESORIOS DE NINGÚN TIPO, RESULTANTES DEL USO DE SUS PRODUCTOS, INCLUSIVE, A MODO DESCRIPTIVO MAS NO LIMITATIVO, DE DERRAMES DE LOS DESODORANTES O DE LOS ADITIVOS DEL TANQUE DE RETENCIÓN, NI DE LOS DAÑOS RESULTANTES DE REBALSES DEL INODORO. LA RESPONSABILIDAD DE THETFORD CORPORATION QUEDA LIMITADA A LA REPARACIÓN O AL CAMBIO DE LA PIEZA DEFECTUOSA.
3. ALGUNOS ESTADOS NO PERMITEN LIMITACIONES EN EL TIEMPO DE VIGENCIA DE LAS GARANTÍAS IMPLÍCITAS, NI PERMITEN NINGUNA EXCLUSIÓN O LIMITACIÓN RESPECTO A DAÑOS INDIRECTOS O ACCESORIOS; POR LO QUE ES POSIBLE QUE LAS LIMITACIONES ANTERIORES NO SEAN APLICABLES A SU CASO.

### Denegación de otras responsabilidades

ESTA GARANTÍA SE OTORGA EXPRESAMENTE EN LUGAR DE CUALESQUIER OTRAS GARANTÍAS, YA SEAN EXPRESAS O IMPLÍCITAS. TODA OTRA GARANTÍA, YA SEA EXPRESA O IMPLÍCITA, INCLUSIVE CUALQUIER GARANTÍA ACERCA DE SU IDONEIDAD PARA SU COMERCIALIZACIÓN O SU IDONEIDAD PARA ALGÚN FIN ESPECÍFICO, QUEDA, POR LA PRESENTE, DENEGADA Y EXCLUIDA.

### Derechos

Esta garantía le otorga derechos específicos, y es posible que, además, tenga otros derechos que pueden variar en distintos estados.

**Questions?/Des questions?/¿Preguntas? 1-800-521-3032**

See your dealer for more information about Thetford products. Or, write or call:

Pour obtenir de plus amples renseignements au sujet des produits Thetford, communiquez avec votre détaillant. Ou, nous écrire ou nous appeler aux adresses et aux numéros suivants :

Para mayor información acerca de los productos Thetford, visite al distribuidor más cercano. O, llame o escriba a:

Aqua-Kem, Bravura, Aqua-Clean and Aqua-Magic are trademarks of Thetford Corporation.

Aqua-Kem, Bravura, Aqua-Clean et Aqua-Magic sont des marques de Thetford Corporation.

Aqua-Kem, Bravura, Aqua-Clean y Aqua-Magic son marcas de Thetford Corporation.

**Thetford Corporation**  
P.O. Box 1285  
Ann Arbor, MI 48106  
1-800-521-3032

**Thetford Sanitation Ltd.**  
2710 Slough Street  
Mississauga, Ontario  
Canada L4T 1G3  
1-888-215-5140

[www.thetford.com](http://www.thetford.com)